

# 丛林游乐不间断保护锁

CA-K9947

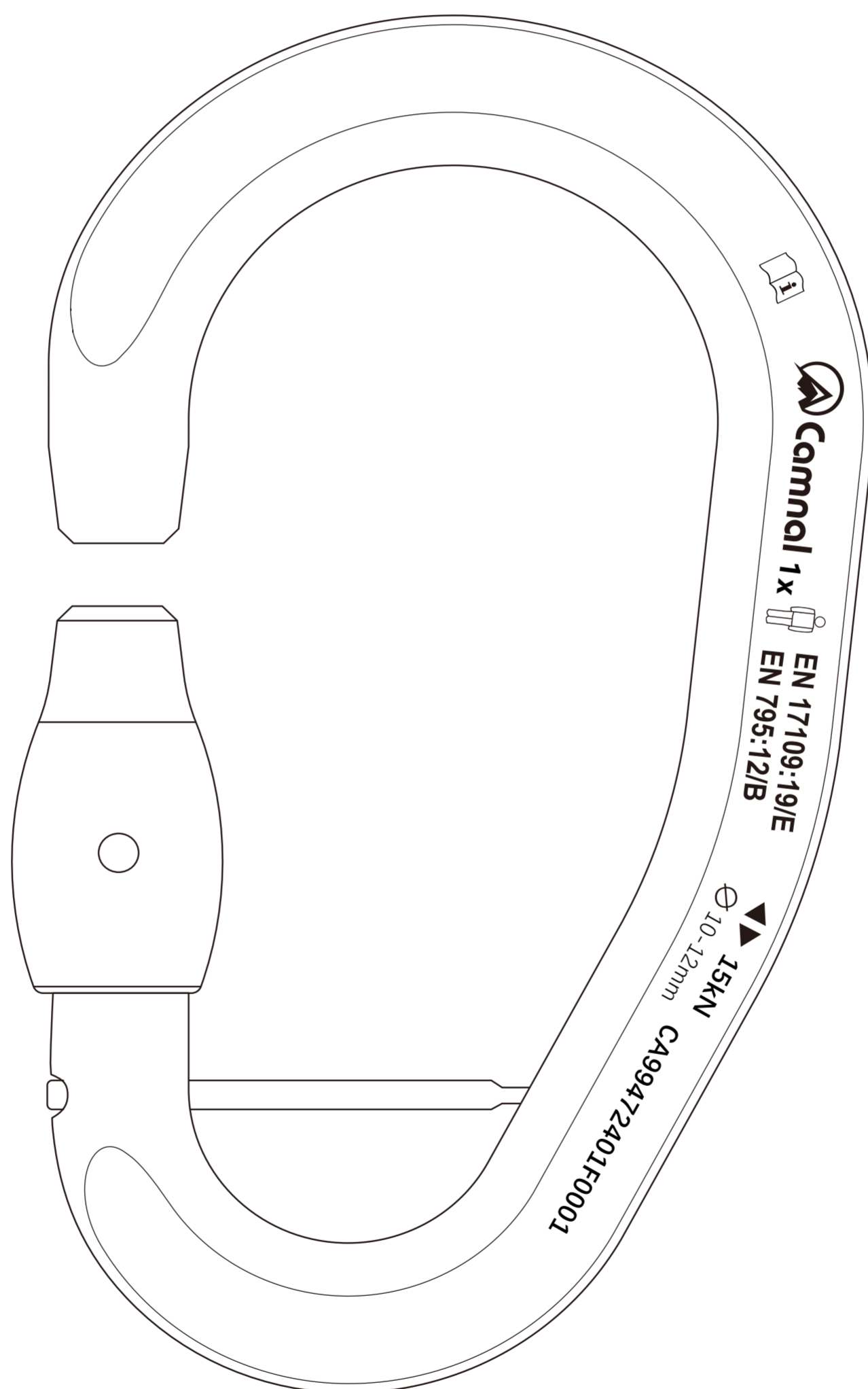

## 使用说明书

INSTRUCTION FOR USE

## 标准与应用

本产品仅能使用在钢缆上，钢缆的直径为10-12mm；

钢缆直径  $10\text{mm} \leq \varnothing \leq 12\text{mm}$

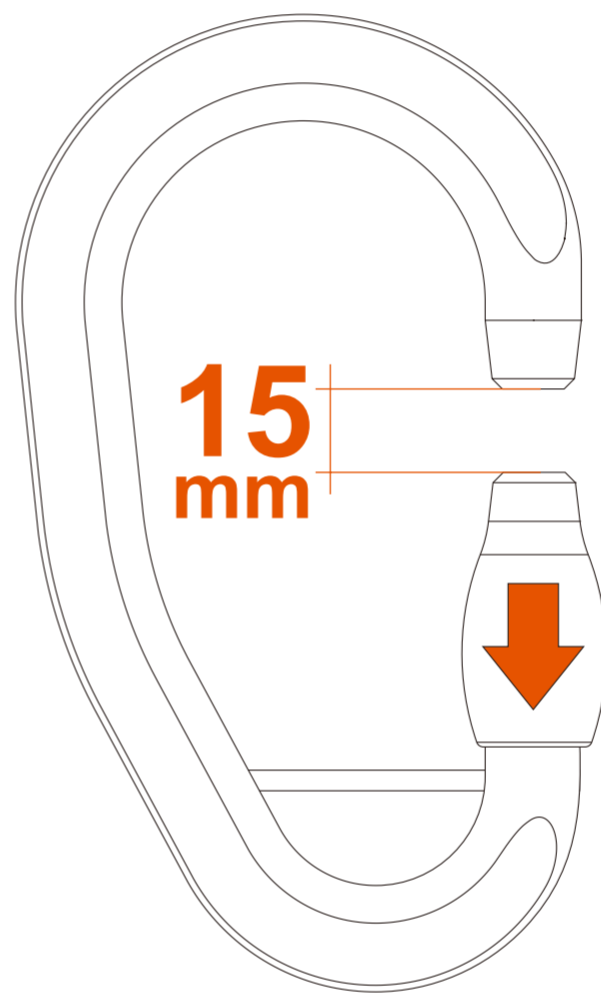
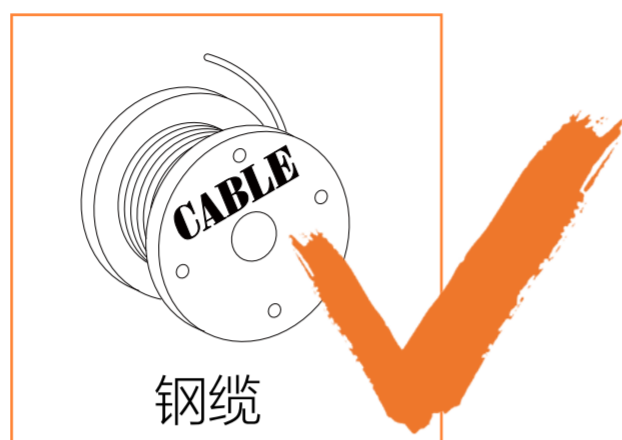

这份说明书将向您解释如何正确使用您的装备。这里只描述部分使用方法和技术。

警示标志将告知您使用该装备时的某些潜在危险，但不可能全部描述。您有责任阅读每一条警示且正确使用您的装备。任何错误的使用都将造成额外危险。

如果您有疑问或对于理解这些文件有困难的话，请联络CAMNAL。

## 参照标准

- EN 17109: 19/E
- EN795:12/B

## 执行标准

- XF494-2023

# 01/应用范围

- 这种个人防护设备(PPE)主要设计用于使用类似技术的丛林穿越、悬崖横渡等横向活动。
- 需要与个人防坠落系统一起使用，如防坠落系统、约束系统和救援系统等。
- 作为一种移动连接装置，将其固定在钢缆上；在移动过程中无法脱离钢缆，只能通过工具打开或从经过设计的首端和末端进入和脱离；
- 本产品的负载不得超过其额定强度，也不得用于设计用途之外的任何其他目的。



## 警告 WARNING

**需要使用这些工具的活动具有潜在的危險性，您必须对自己的行为和决定负责。**

在使用本设备之前，您必须

- 阅读并理解所有使用说明。
- 接受正确使用设备的专门培训。
- 熟悉设备的功能和限制。
- 了解并接受所涉及的风险。



**留意说明书中的警告标识！**

**不注意这些警告可能会导致严重的人员伤亡。**

**注意：**一旦忽视上述任何一条警告，将有可能造成严重伤害甚至死亡。该产品只能由有能力且负责任的人使用，或在有能力且负责任的人的直接目视监督下使用。

您应对个人的行动、决定和安全负责并承担后果。如果您无法承担相关责任或无法完全理解本使用说明，那么不要使用此装备。

## 02/产品型号与说明

普通款

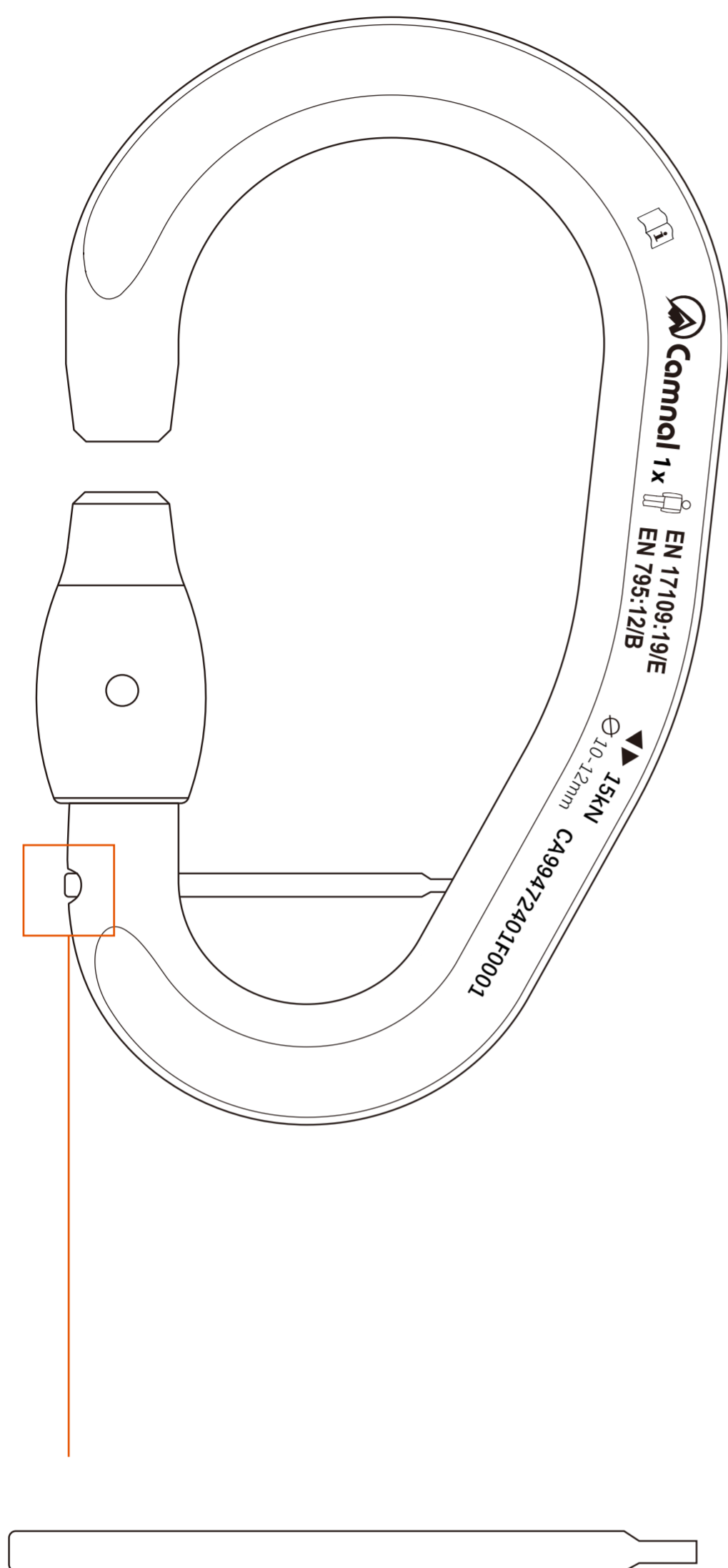

普通款锁定杆无螺纹，需要借助锤子等工具敲击尾部以锁定

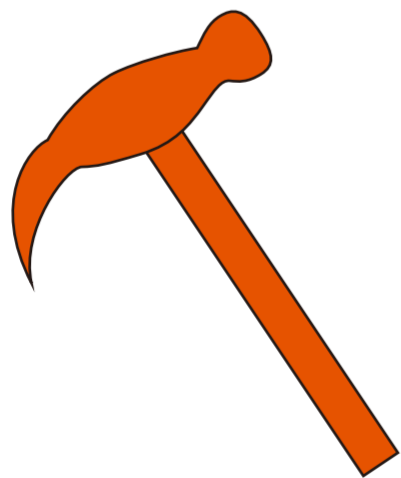

升级款

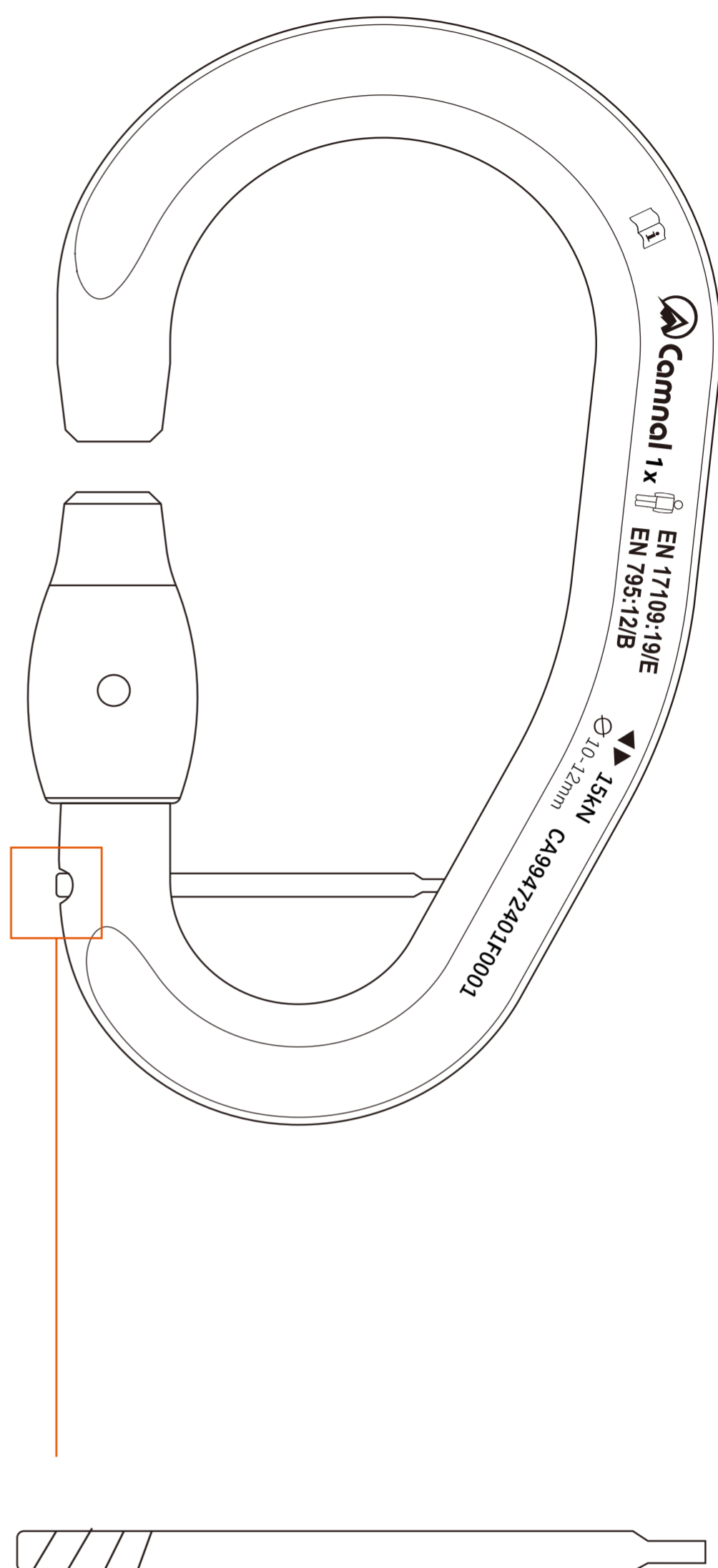

升级款锁定杆有螺纹，使用平口螺丝刀或其它扁平工具即可旋转锁定，更方便

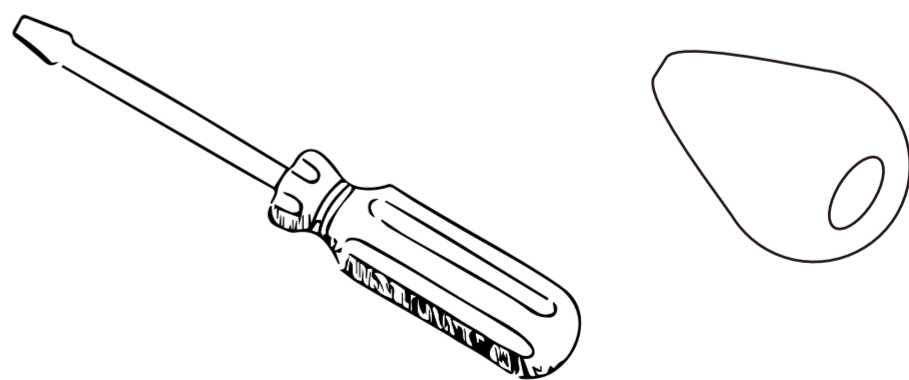

说明：本产品分为普通款和升级款，它们只是锁定杆的固定方式不一样（如图），普通款需要敲击锁定，升级款仅需旋转锁定，其它使用方法和注意事项一致，本说明书以升级款为主要介绍。

## 03/部件名称与介绍

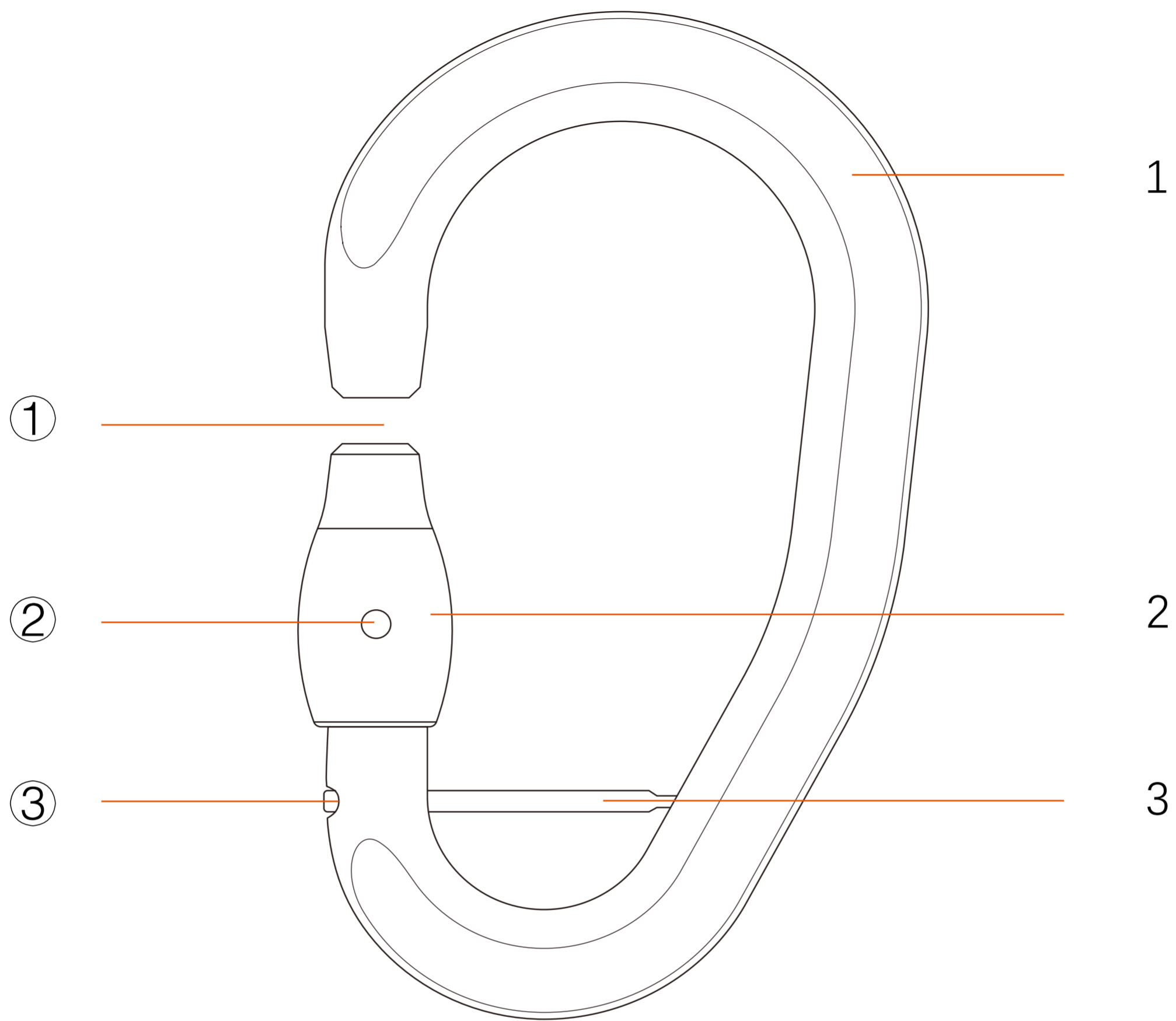

1.不锈钢锁体

2.闸门

3.锁定杆

①.闸门口

②.闸门移动孔

③.锁定杆进出口



**警告：**闸门拆卸孔（图示②）是当发生紧急事故时，由工作人员或专业人士救援时所用，通过闸门移动孔拆除闸门（图示2）以实施救援或帮助脱离钢缆，非工作人员或专业人士，严禁擅自打开闸门(图示2)，否则将有可能导致脱离钢缆而死亡！

# 04/标记与追踪编码

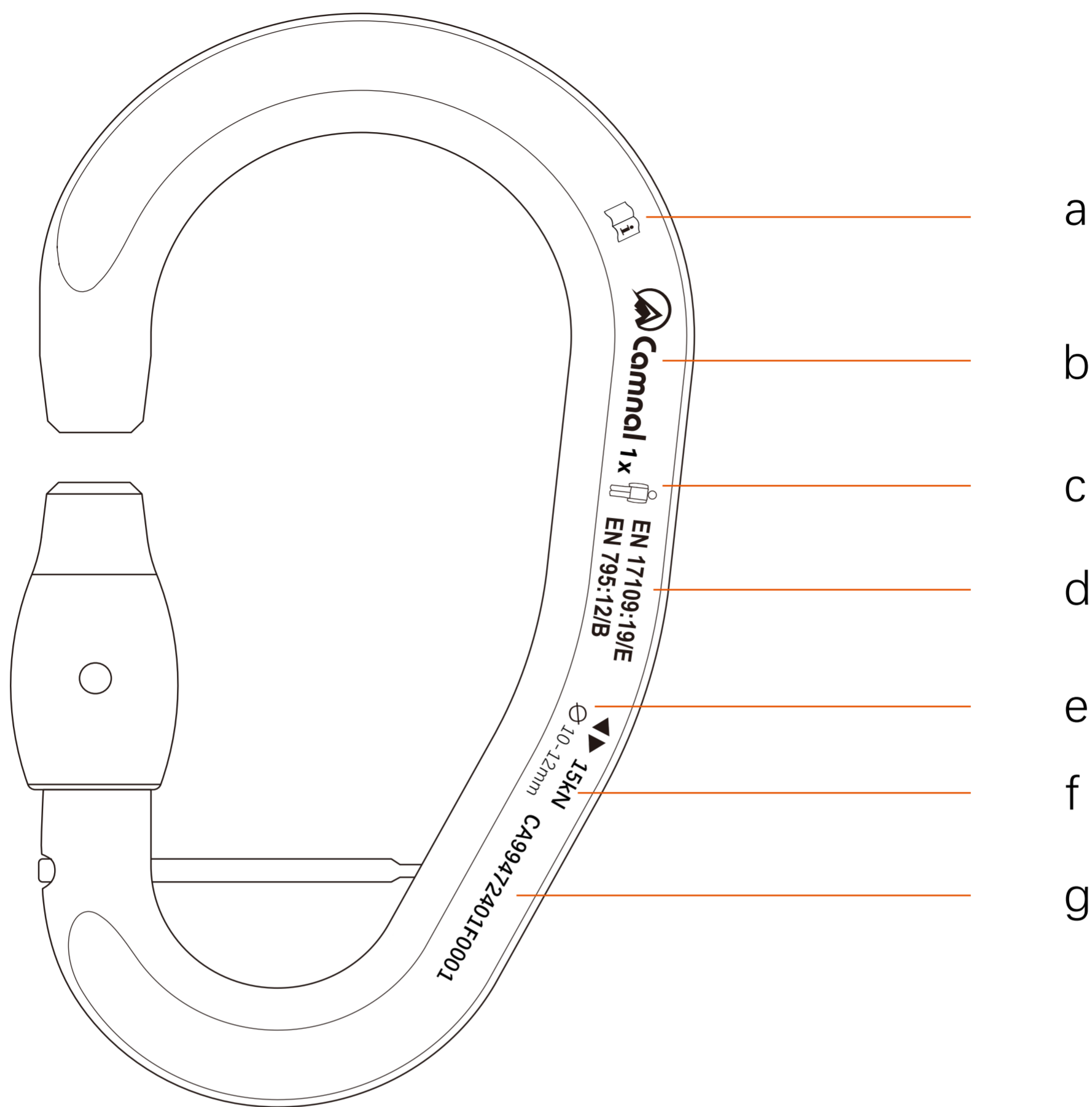

a.使用说明阅读提示

b.LOGO

c.仅限单人使用

d.参照标准

e.适用钢缆直径

f.最大竖向承载拉力

g.追踪编码

## 追踪编码

**CA9947 24 01 F 0001**

型号  
名称

制造  
年份

制造月份

检察员代码编号

增量

## 05/检测、检查要点

### **您的安全和您装备的状态密切相关！**

CAMNAL建议至少每 12 个月由专业人员进行一次全面检查（请根据实际使用情况，例如发生摔落、磕碰等）

### **警告： 高频率使用将要求您更频繁地检查个人防护设备。**

根据检测标准（可以在camnal.com.cn上查询标准信息）进行规范检查。

请在您的个人防护装备检查表中记录：类型、型号、制造商信息、序列号或唯一代码、制造日期、购买日期、首次使用日期和随后的每次定期检查日期、问题、评论、检查人员的姓名和签名。

### 5a. 每次使用前

- 检查不锈钢锁体是否有裂缝、变形、划痕、过度磨损、腐蚀等迹象。
- 检查锁定杆是否锁紧，不能存在松动或脱离的情况。
- 检查钢缆是否能闸门口脱离，如能脱离，请更换装置或钢缆。

### 5b. 每次使用时

- 必须经常检查产品的状况及其与系统中其他设备的连接状况，确保系统中的所有设备都相互正确连接。

## 06/兼容性

对于您的所有应用，请确认本产品与系统中其他元件的兼容性(兼容性 = 良好的功能交互)。

锁扣必须与所连接的设备兼容（形状、尺寸等）。

不兼容的连接会影响系统的安全功能（如断开、断裂等）。

警告 如果将锁扣连接到过大的系统元件上（如宽织带、大栅栏等）连接器的强度会降低。

如果您不确定设备的兼容性，请联系 CAMNAL。

# 07 / 安装方法

## 7a. 安装扁带

- 按图示从闸门的另一侧放入扁带，并移动到底部。

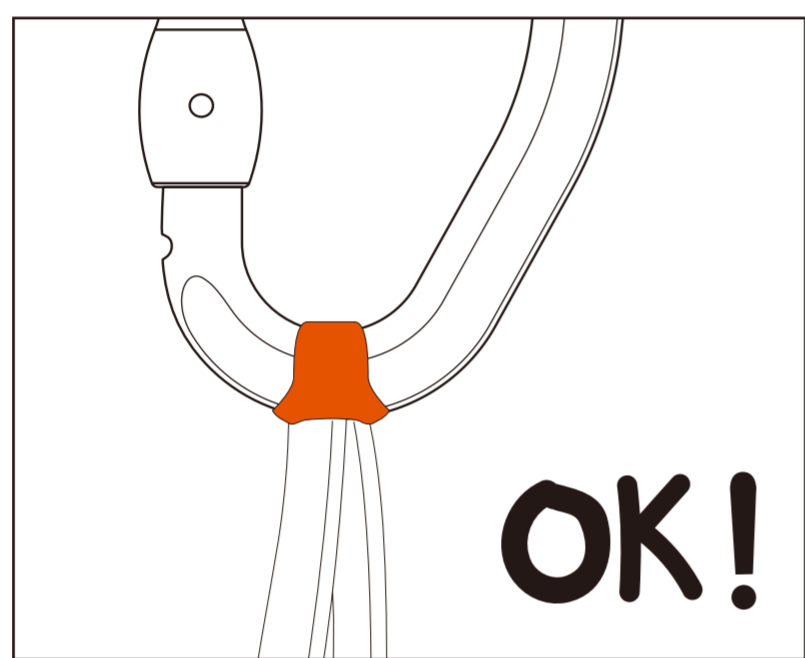
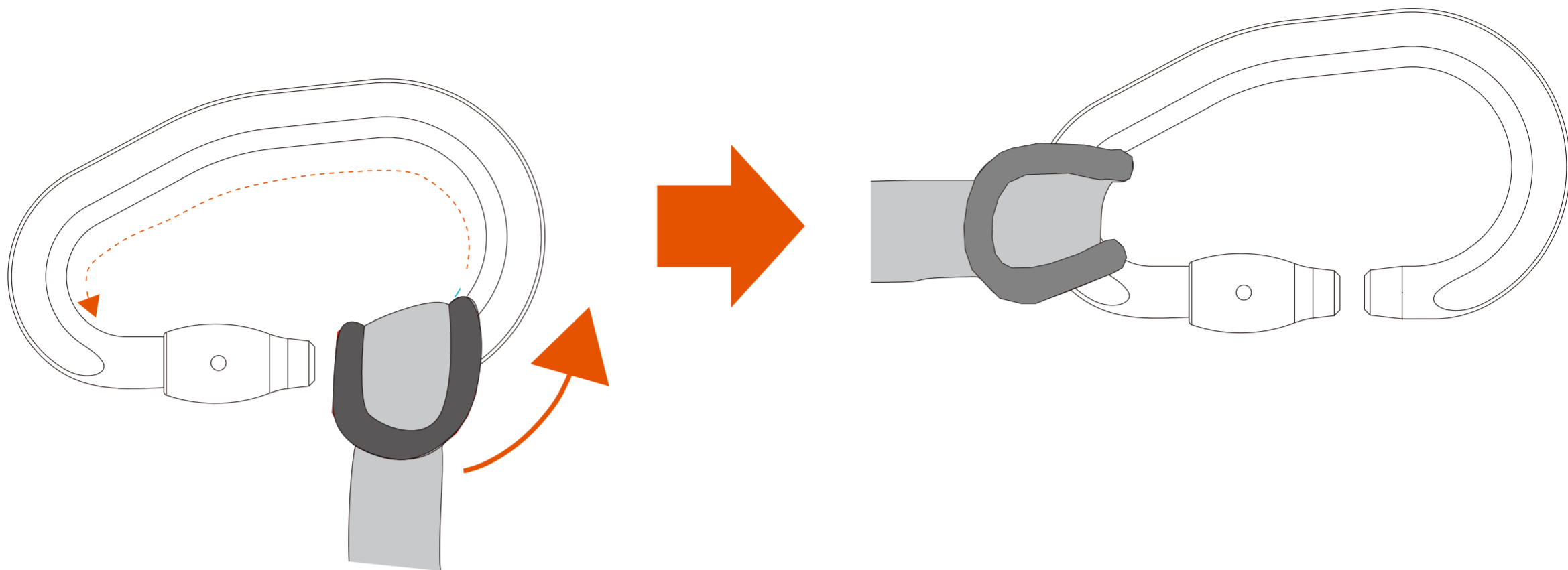

**⚠ 注意：请将扁带固定在锁体底部！**

## 7b. 安装锁定杆

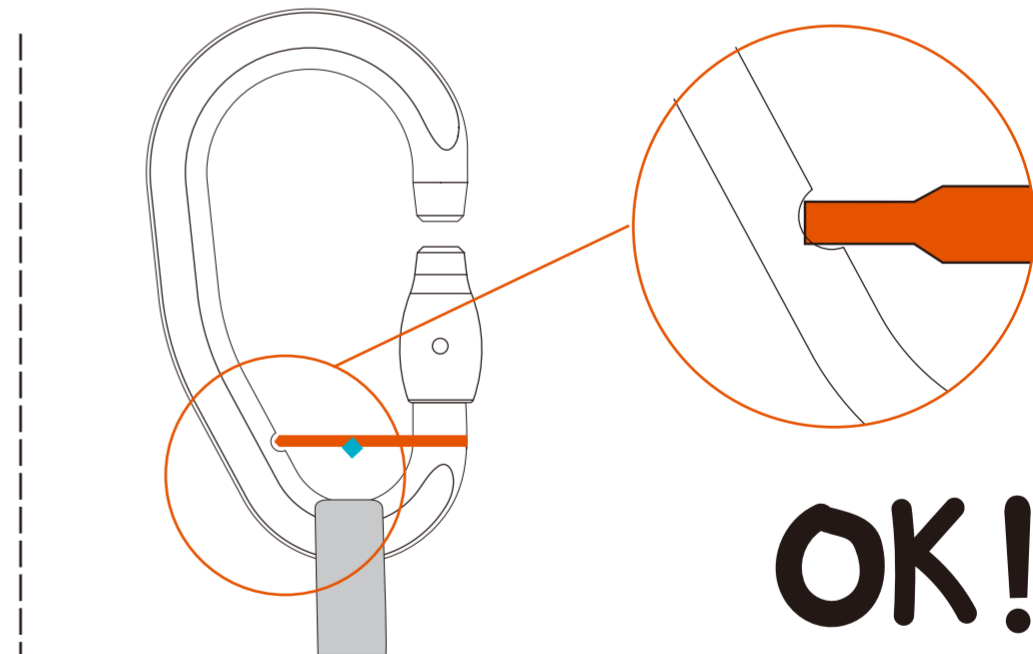
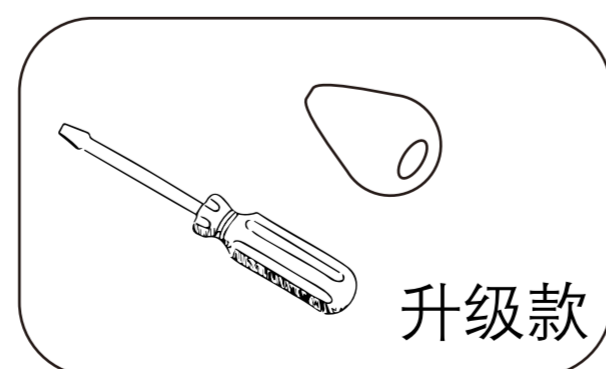
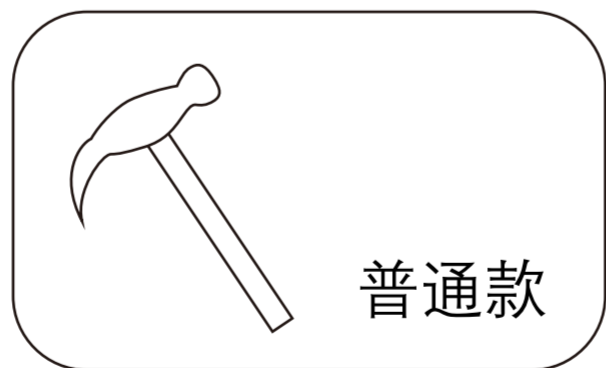
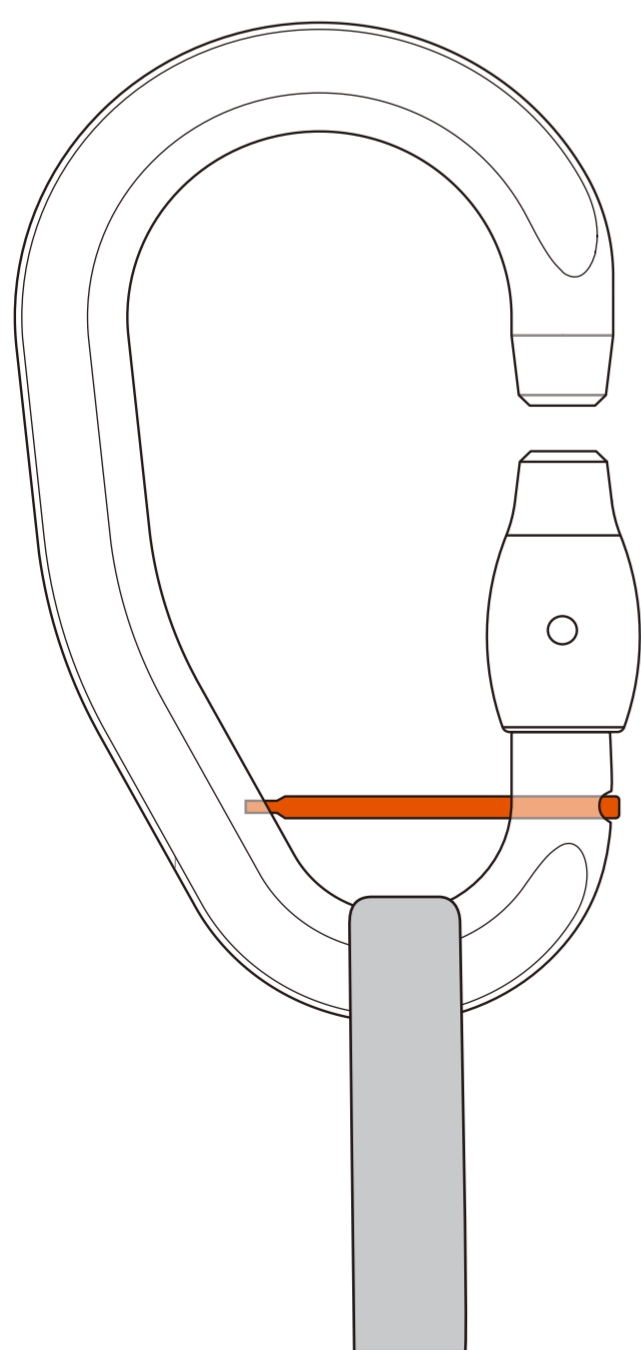

**警告：请务必确保锁定杆完全安装，否则脱落后有可能导致死亡！**

## 08/在钢缆上使用

### 8a.进入钢缆索道

-通常情况下，钢缆的首端、末端和分段连接处安装有进入装置，以放入不间断锁，如下图。



### 8a.从钢缆脱离

-在发生紧急情况时，工作人员或专业人士实施救援时可用细长硬物插入闸门移动孔以移动闸门，扩大闸口让钢缆顺利取出。



**非工作人员或专业人士，严禁擅自打开闸门，否则将有可能导致死亡！**



# 09/注意事项

## 9a. 安装时

请确保扁带在锁扣内部!

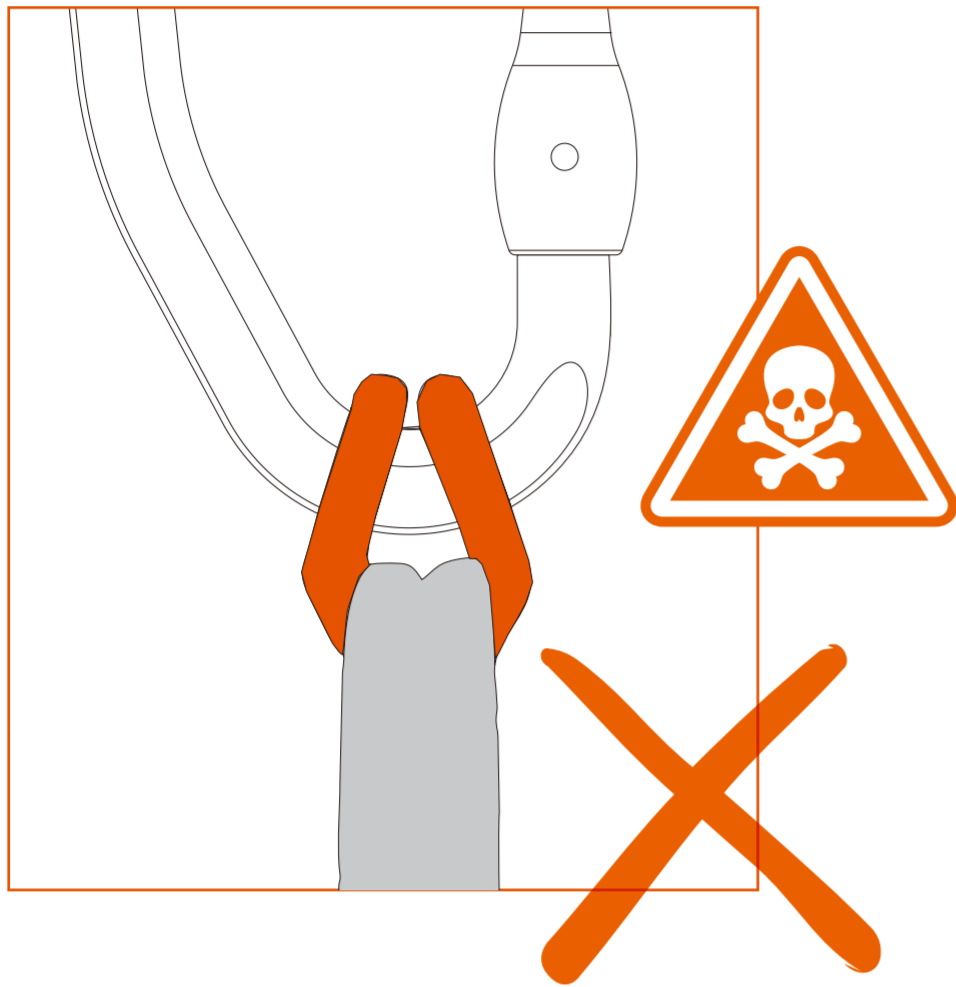

请确保请确保锁定杆正确安装!

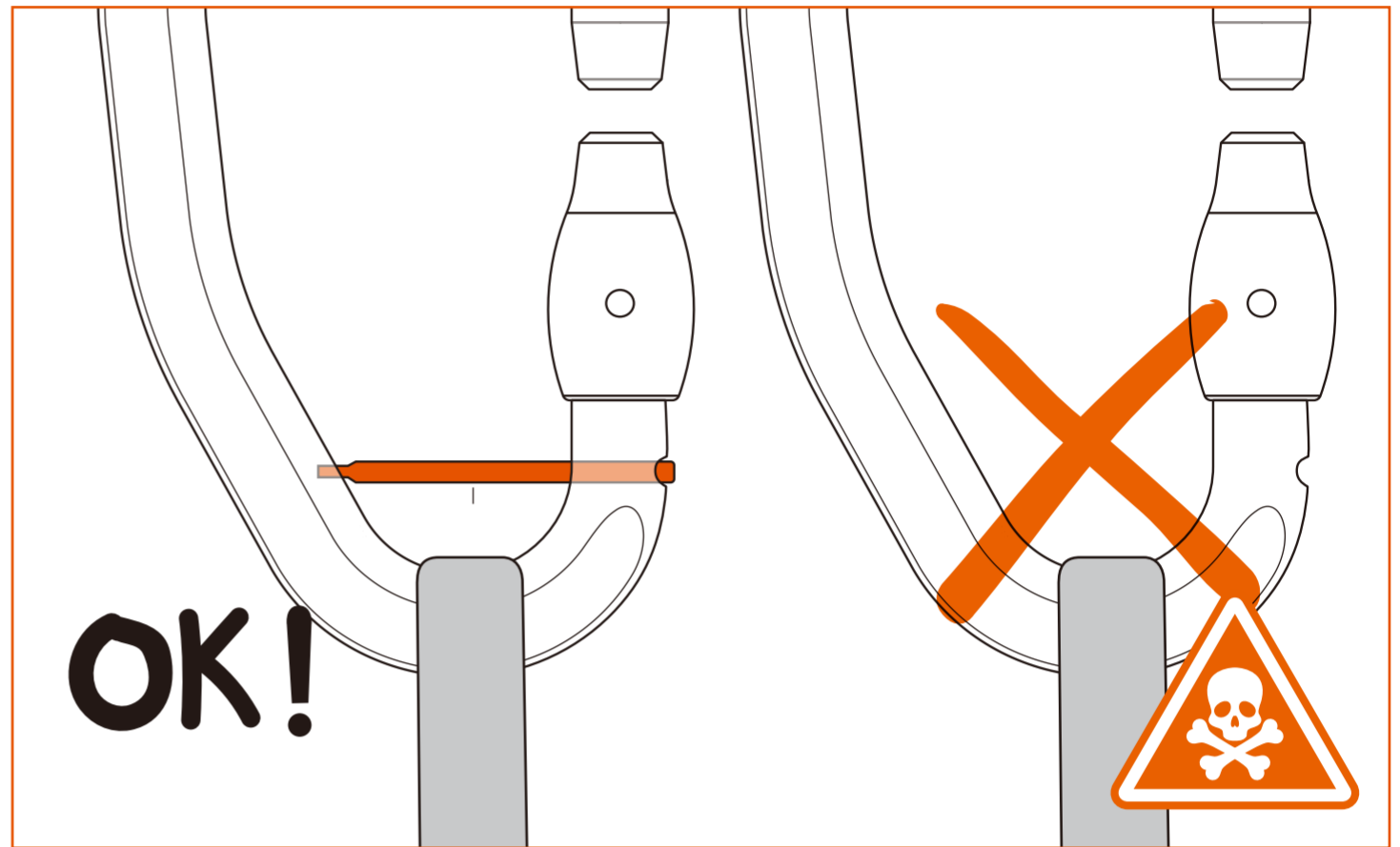

请确保扁带在锁杆下面!

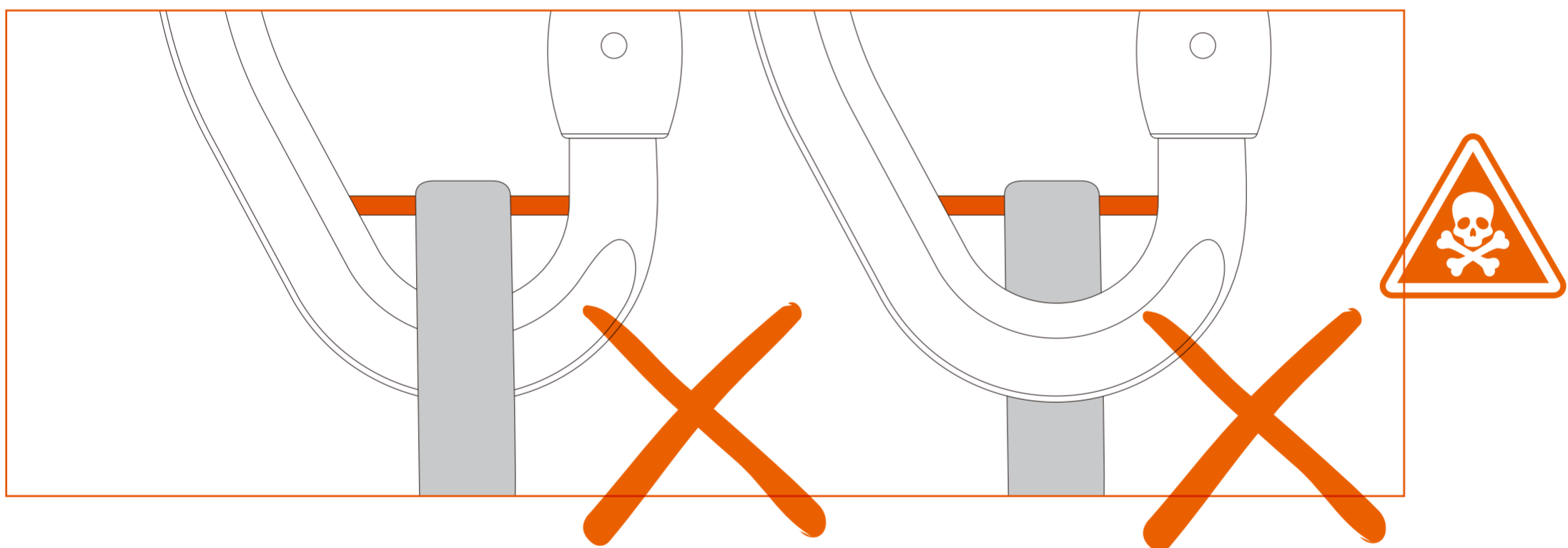

## 9a. 使用时

0

严禁撞击!

严禁闸口靠近钢缆!

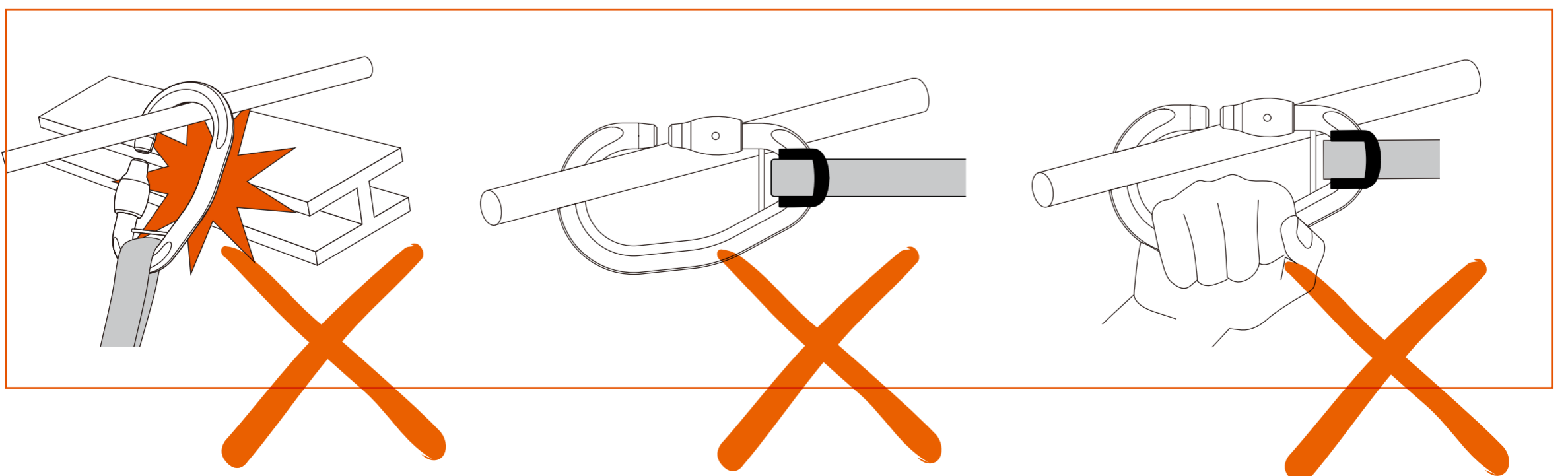

严禁高于钢缆!

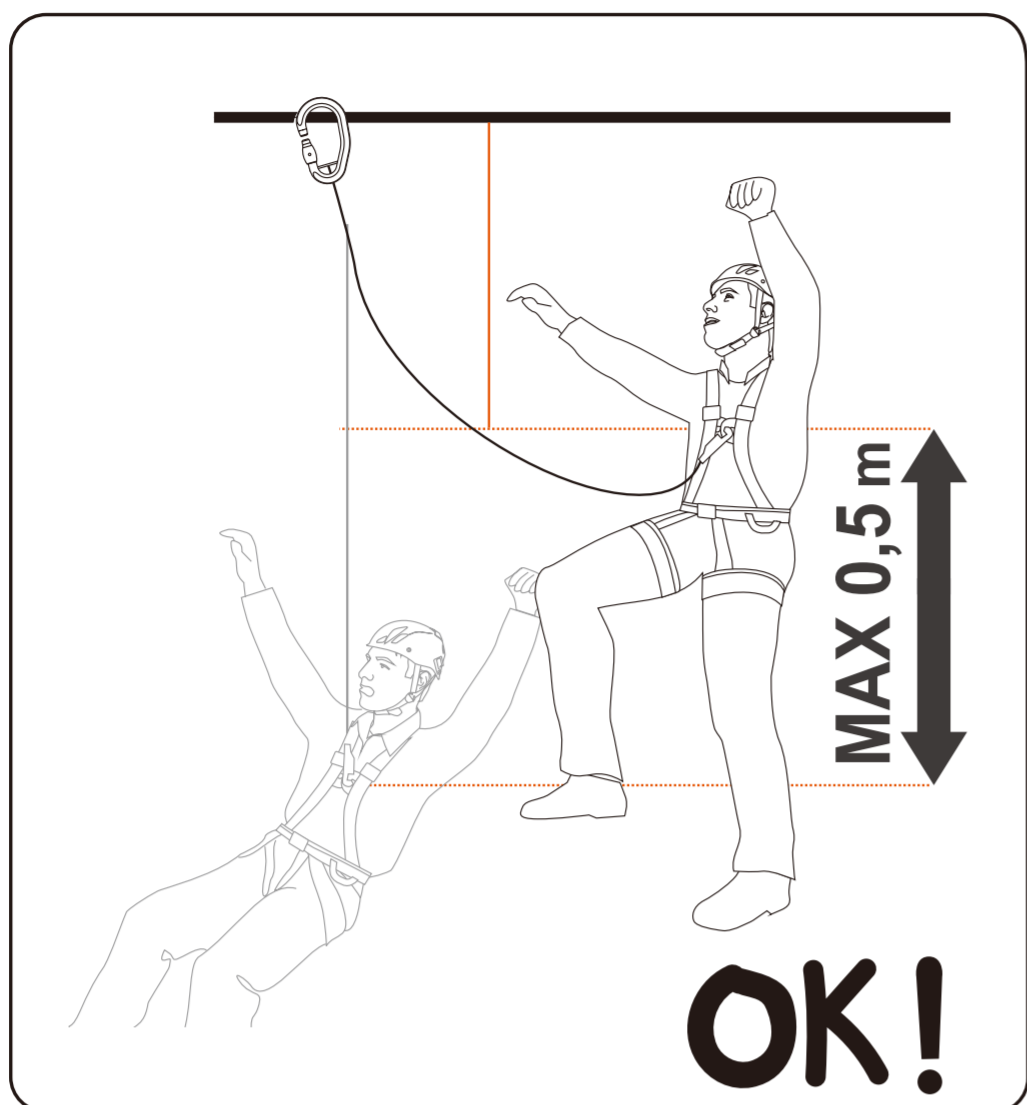

留意磨损程度!

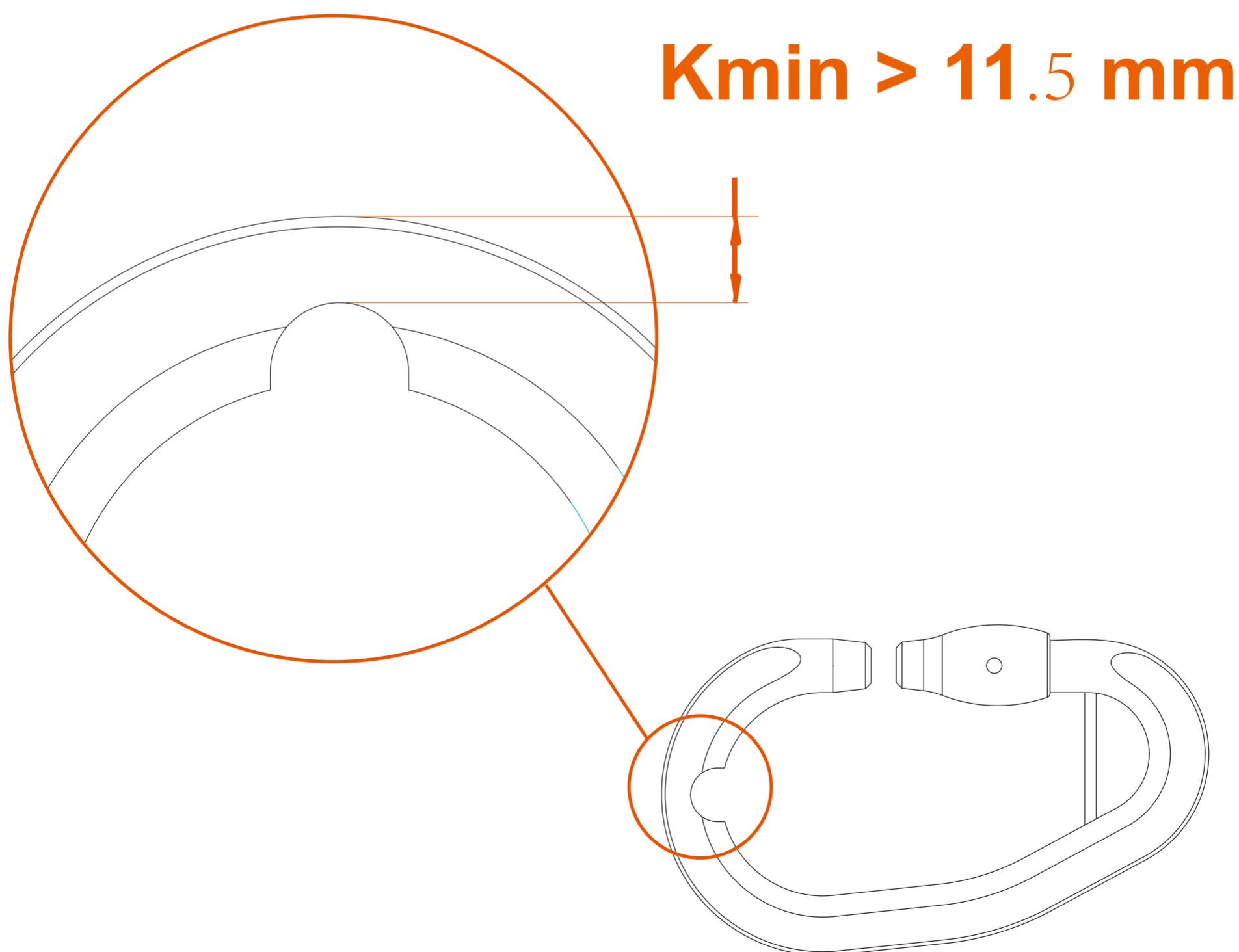

# 10/附加信息

储存寿命：无限 		使用温度范围 	
请勿摔落 	禁止火烧 	禁止腐蚀 	使用注意 
清洁  + 30°C maxi.		干燥  + 30°C maxi. + 86°F maxi.	
储存与运输 		维护 	
禁止私自改装与维修 		问题和联络  → CAMNAL → <a href="http://camnal.com.cn">camnal.com.cn</a>	

## 10a. 附加信息

- 您必须提前制定必要的救援方案，以便遇到困难时可以迅速实施。
- 当多个装备组合在一起使用时，一件装备的安全功能可能会影响另一件装备的安全功能，从而导致突发危险情况的出现。
- 危险警告：保护好您的装备，避免与粗糙面或尖锐物直接摩擦。
- 使用者的身体条件必须适合高空作业。警告：无意识地悬挂于安全带上，可能导致严重的生理伤害甚至死亡。

- 任何装备在与此装备一同使用时，必须严格遵守其使用说明。
- 使用说明必须以产品使用国家的语言提供给使用者。
- 确保产品上的标记清晰可见。

## 10b.关于装备的淘汰和替换

**警告：一次意外事故可能导致产品在首次使用后即被淘汰（这取决于使用方式及强度、使用环境：严酷的环境、海洋环境、尖锐边缘、极限温度、化学产品等）。**

何时需要淘汰您的装备：

- 经历过严重冲坠或负荷。
- 无法通过产品检测。您对其安全性产生怀疑。
- 您不清楚产品的全部使用历史。
- 因为法律、标准、技术或与其它装备不兼容等问题而不得不淘汰。

销毁这些产品以防将来误用。

## 10c.三年质保

**本质保条例只针对材料或生产上的缺陷。**

例外：正常的磨损、氧化、自行改装或改良、不正确存放、欠佳的保养、使用疏忽或用于非该产品设计之用途。

## 10d.中国人保承保，安全无忧

我们的所有Camnal产品都已投保中国人民保险公司，这是对您的一个额外保障。我们始终致力于为您提供高品质的产品和服务，而这一投保更是对我们产品质量的有力证明。选择Camnal，您的安全我们全程保障。

