

国标安全带

SAFETY HARNESS

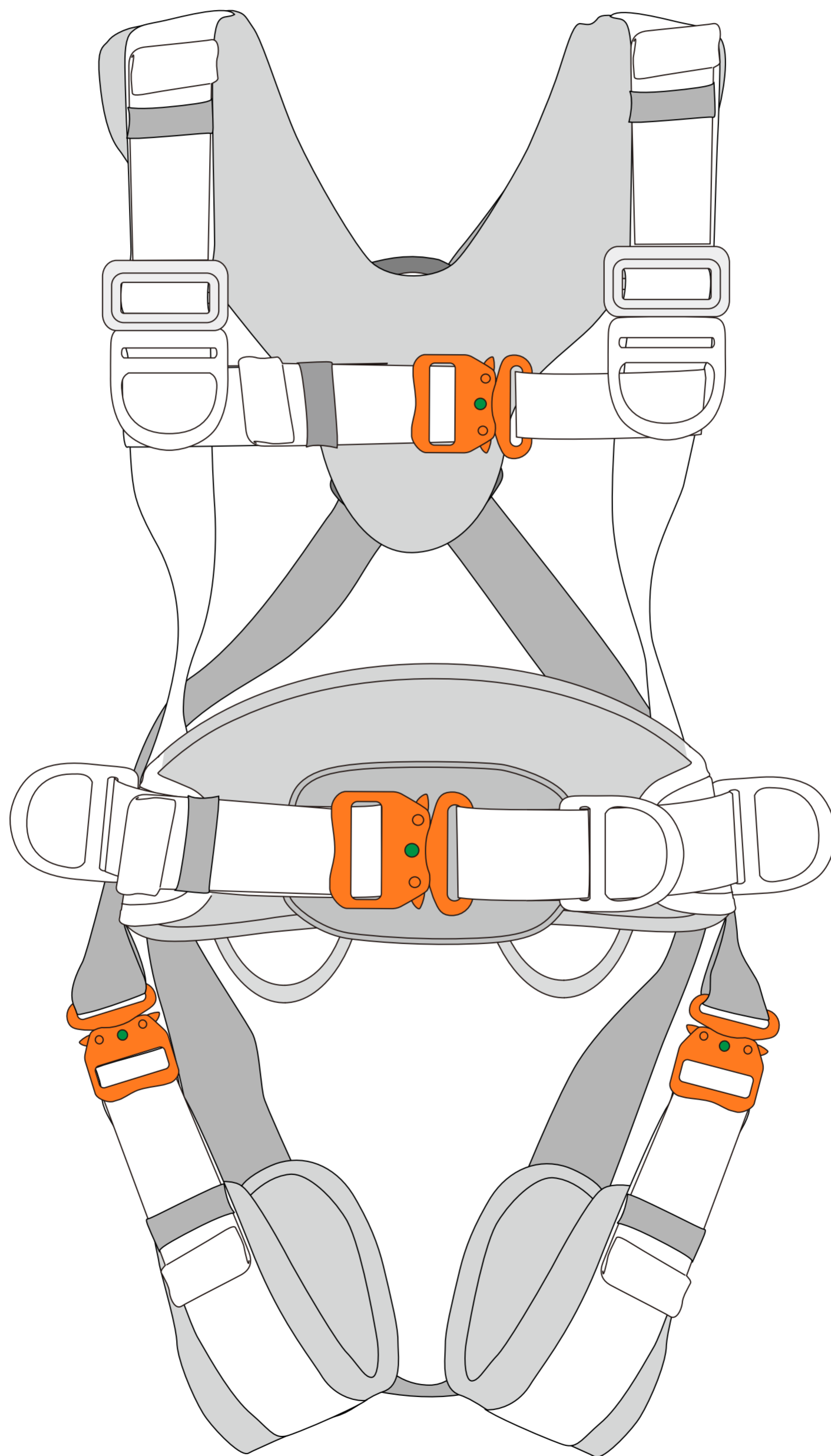

使用说明书

INSTRUCTION FOR USE

产品信息

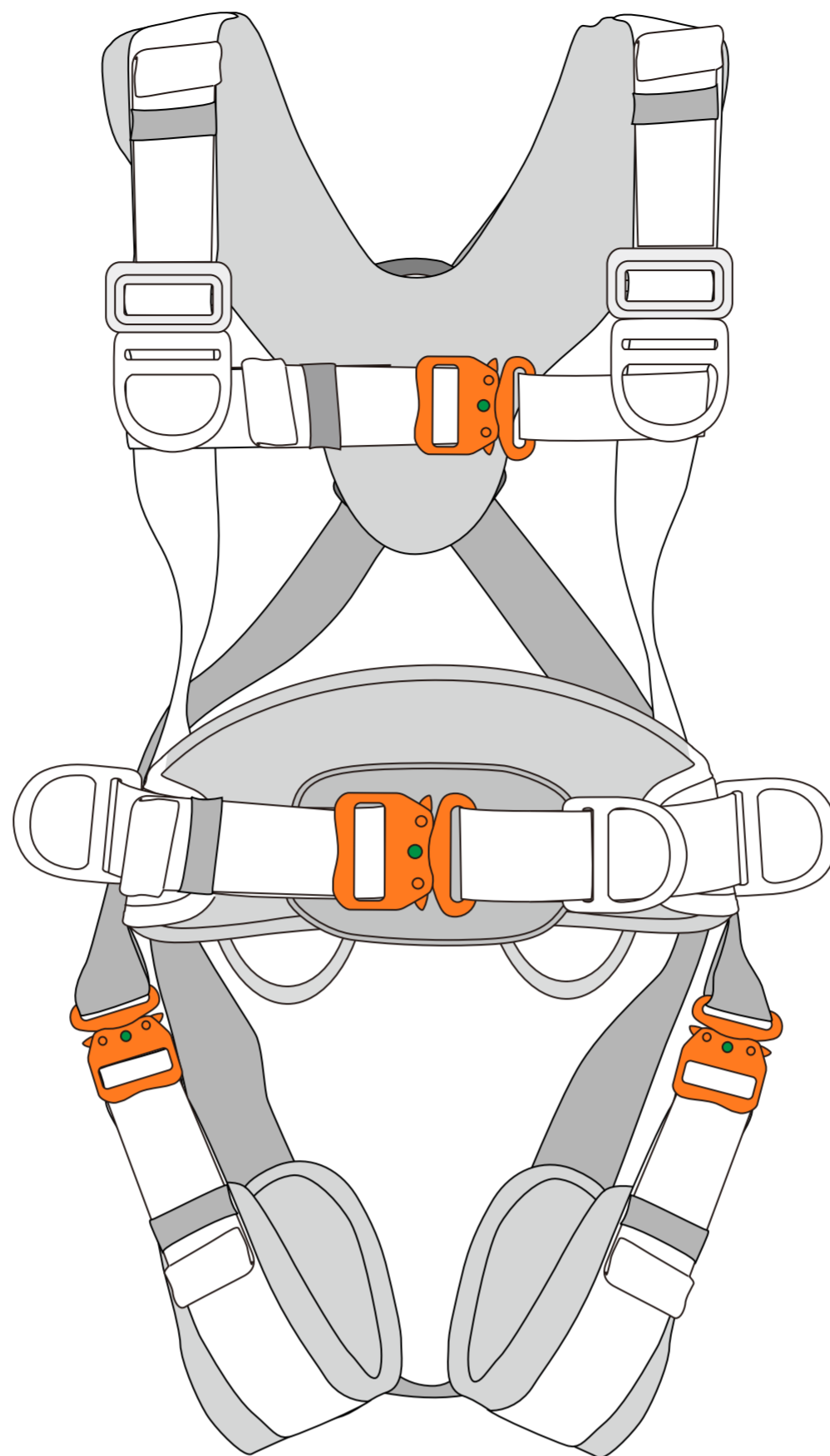

CA-A6616

标准与应用

这份说明书将向您解释如何正确使用您的装备。这里只描述部分使用方法和技术。

警示标志将告知您使用该装备时的某些潜在危险，但不可能全部描述。您有责任阅读每一条警示且正确使用您的装备。任何错误的使用都将造成额外危险。

如果您有疑问或对于理解这些文件有困难的话，请联络CAMNAL。

执行标准

安全带

— GB6095-2021

防高空跌落的个人防护装备的附加说明

为了防止高空跌落的安全目的，必须：

- 进行风险评估，并确保整个系统（安全带只是其一个组成部分）安全可靠。
- 准备应急计划，以应对该装置的使用过程中可能出现的任何紧急情况。
- 确保进行作业时，将潜在的坠落及坠落高度减至最低。

01/应用范围

- 个人防护设备(PPE)。
- 防坠落安全带，工作定位高空作业安全带。
- 本产品的负载不得超过其额定强度，也不得用于设计用途之外的任何其他目的。



警告 WARNING

需要使用这些工具的活动具有潜在的危險性，您必須对自己的行为和决定负责。

在使用本设备之前，您必須

- 阅读并理解所有使用说明。
- 接受正确使用设备的专门培训。
- 熟悉设备的功能和限制。
- 了解并接受所涉及的风险。



留意说明书中的警告标识！

不注意这些警告可能会导致严重的人员伤亡。

注意：一旦忽视上述任何一条警告，将有可能造成严重伤害甚至死亡。

1a. 责任

- 警告,在使用前必須受过特殊训练。必須在应用范围内对该产品进行实践操作培训。
- 该产品必須由有能力且负责任的人来使用，或由其他人在有能力且负责任的人直接或目视监督下使用。
- 您有责任学习足够的与个人保护相关的正确技术与方法。
- 无论任何时候，您个人都应对因产品的错误操作而导致的所有损害，受伤或死亡负全责。如果您不能对该责任负责或处于无法承担这个风险的职位，那么不要使用此装备。

02/产品型号与说明

CA-A6616

均码

适用腰围：70cm-120cm

适用体重：60-90kg

适用身高：160-190cm

03/部件名称与介绍

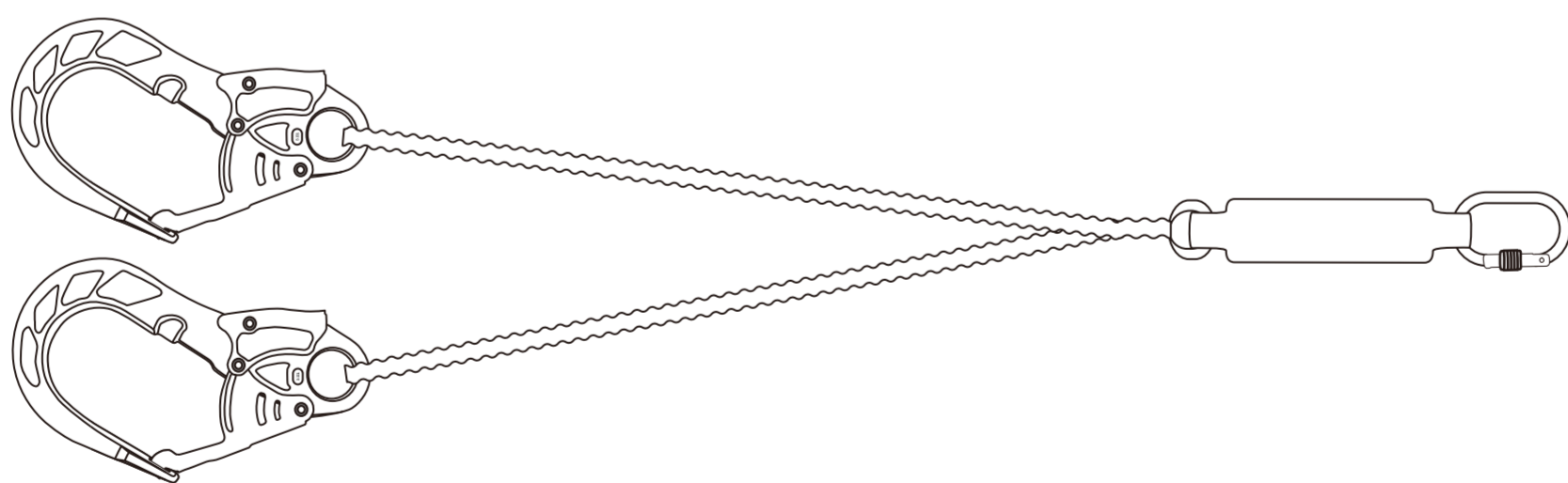
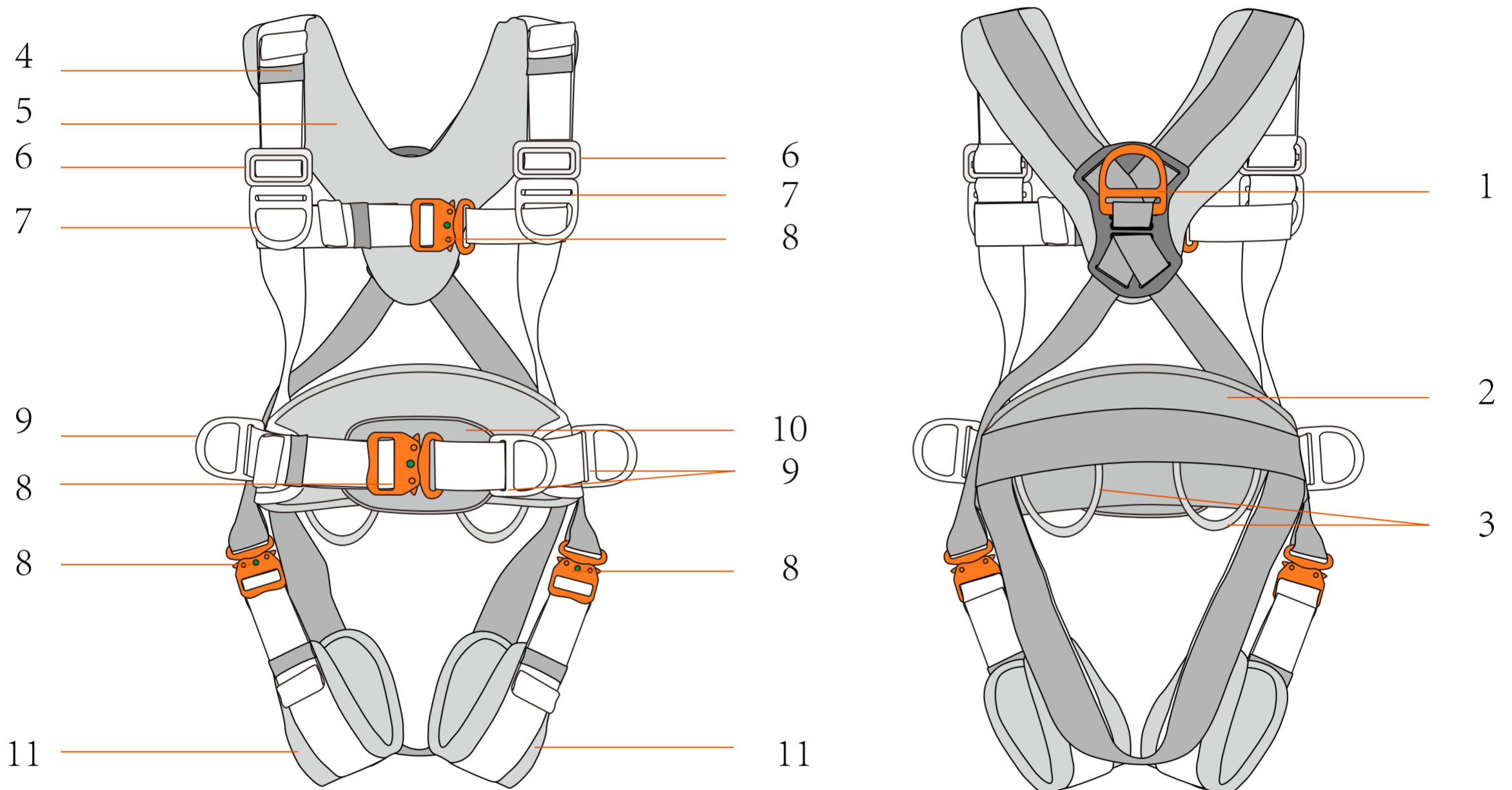

搭配的攀爬大钩套装请查阅另一个说明书《攀爬大钩套装》

1.A点承重环（防坠落挂点）

2.腰垫（背部）

3.装备挂环

警告：装备挂环仅可用于悬挂登山扣、上升器、下降器等装备，不可承重！

4.弹力束缚带（每个可调节部位处均有）

5.背垫

6.调节扣

7.大钩挂环

8.快速插扣

9.限位挂环

10.腹垫

11.腿垫

04/标记/标签

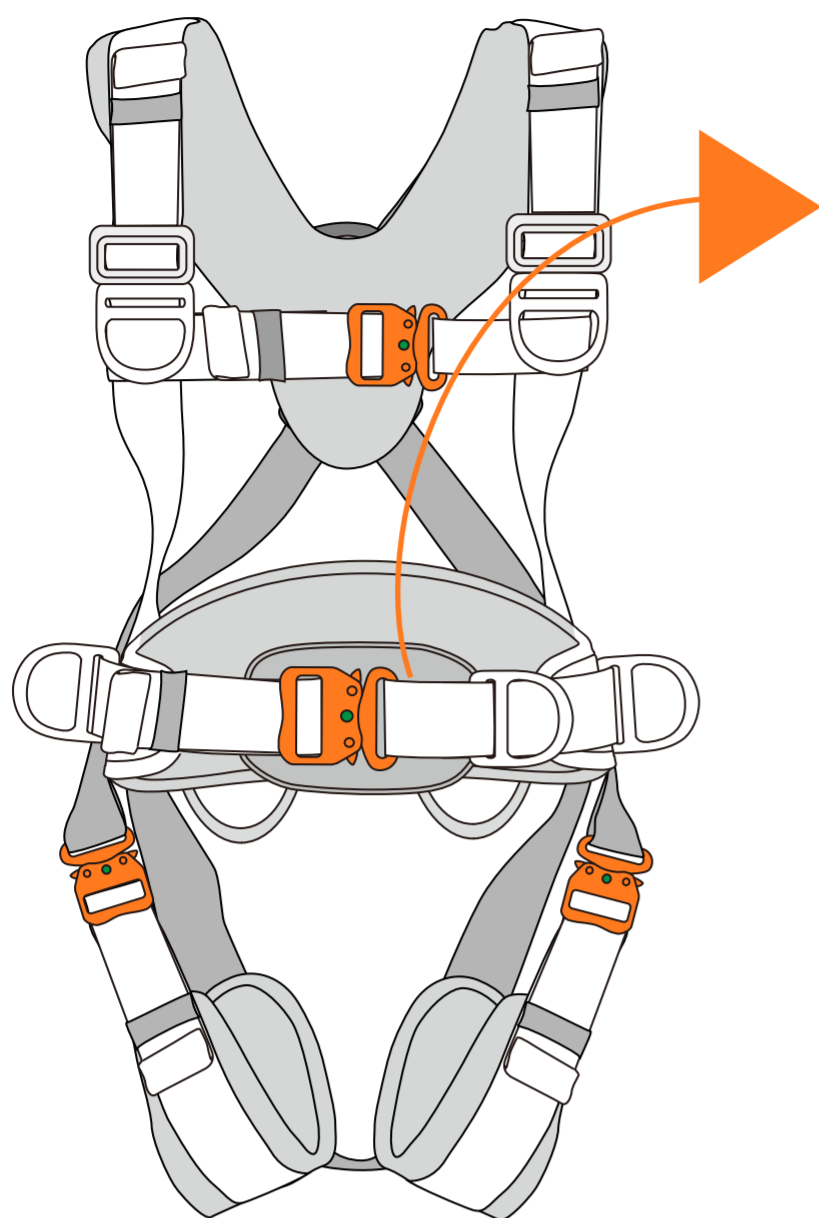

标签被缝制在产品腰部织带内侧

 Camnal 坎乐 检验合格证	品 牌:	CAMNAL/坎乐	产品名称:	安全带	 -警告- 1.每次使用安全带务必仔细检测安全带及连接绳是否有损伤,禁止低挂高用。 2.安全带应放在通风干燥的仓库内,不准接触明火、强酸和尖锐物体,也不准长期放在潮湿、高温环境。
	产品类型:	(Z) 坠落悬挂类	体重限制:	≤100KG	
	产品型号:	见详情	检 验 员:	封	
	检测标准:	GB/T6096-2020	执行标准:	GB6095-2021	
	生产日期:	2024年6月	静态负荷:	≥15KN	
	公司名称: 重庆宏科户外用品有限公司	地 址: 重庆市巴南区公路物流基地A9栋	电 话: 023-68809375	邮 箱: camnal@163.com	

05/检测、检查要点

您的安全和您装备的状态密切相关!

CAMNAL建议至少每 12 个月由专业人员进行一次全面检查 (请根据实际使用情况, 例如发生摔落、磕碰等)

警告: 高频率使用将要求您更频繁地检查个人防护设备。

根据检测标准 (可以在camnal.com.cn上查询标准信息) 进行规范检查。

请在您的个人防护装备检查表中记录: 类型、型号、制造商信息、序列号或唯一代码、制造日期、购买日期、首次使用日期和随后的每次定期检查日期、问题、评论、检查人员的姓名和签名。

5a. 每次使用前

安全带

- 检查挂点，调节卡扣及安全缝线附近扁带的状态。
- 检查扁带是否存在因使用，暴露于高温和与化学品接触过而导致的割痕，磨损和损坏等状况。尤其要仔细检查是否存在线头。
- 检查快速插扣是否操作正常。

攀爬大钩套装和其它附件（如果有）

- 检查挽索状况（绳索或编织）、储存袋、连接环以及挽索终端。
- 检查因使用造成的磨损和伤害（切口、起毛、化学品痕迹、磨损等）。
- 检查安全缝线的状况：是否有缝线缺失、磨损或割断。
- 检查所有缓冲包和塑料套是否到位及其状况，以及锁扣是否正确连接。
- 确保势能吸收器原封不动（坠落指示器未破裂）。

5b. 每次使用时

- 确保快速插扣一直处于关闭状态（可以看见绿点）。
- 使用时避免织带或其它部位与锋利边缘摩擦。
- 必须定期检查产品的状态。检查它与系统内其他工具的连接,确保系统内不同的工具安置在正确的位置，且互不影响。

06/兼容性

对于您的所有应用，请确认本产品与系统中其他元件的兼容性(兼容性 = 良好的功能交互)。

不兼容的连接会影响系统的安全功能（如断开、断裂等）。

如果您不确定设备的兼容性，请联系 CAMNAL。

07/穿戴方法

注意：请正确地将多余扁带放（折叠）在弹性束缚带中。
小心外物可能妨碍可调节连接扣的运作（例如小石头，沙砾，衣物等），验证可调节连接扣是否正确系紧。



注意：插上卡扣后，请确保能看见绿色锁定标志！否则视为未上锁！

锁定快速插扣

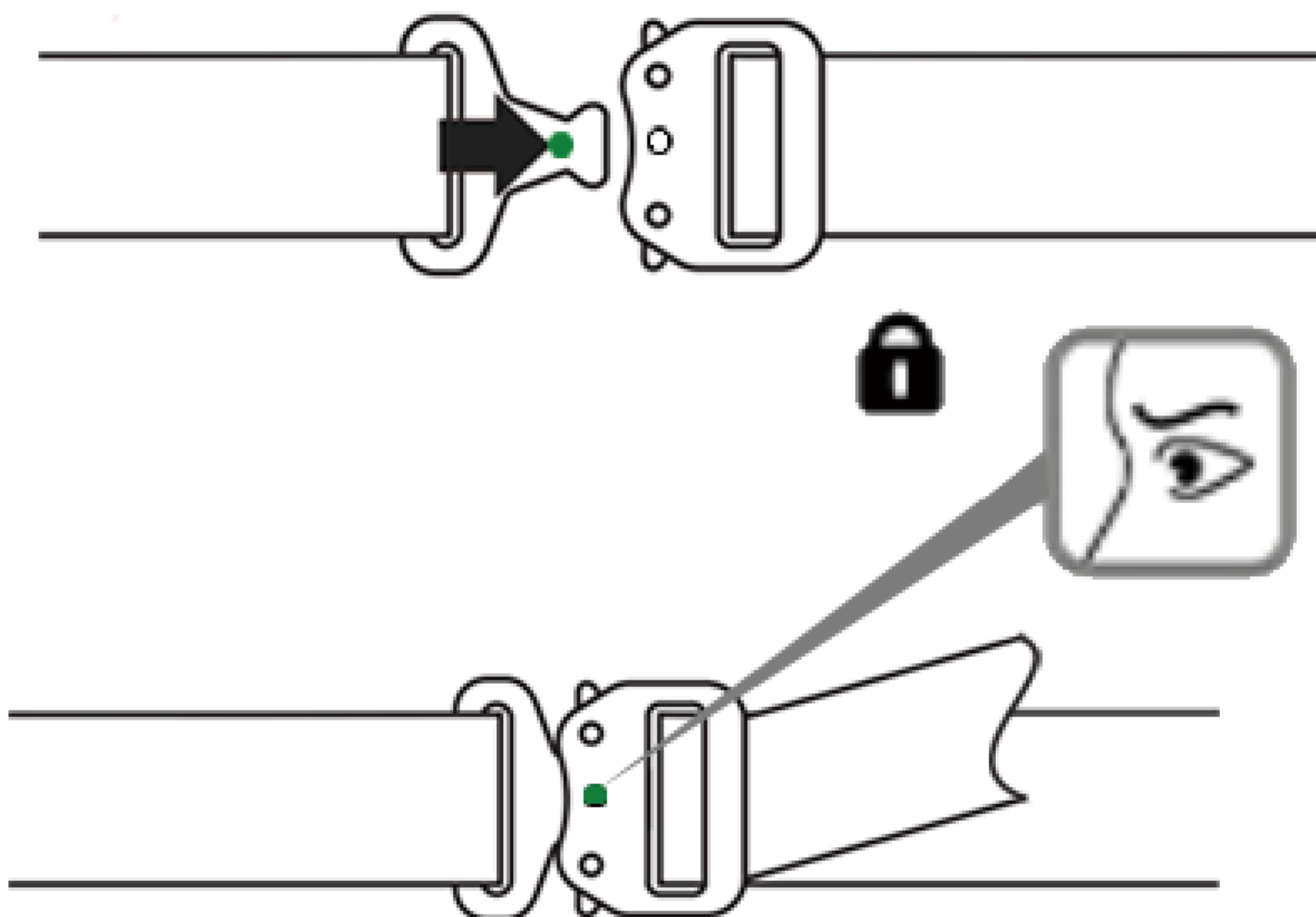

取下快速插扣

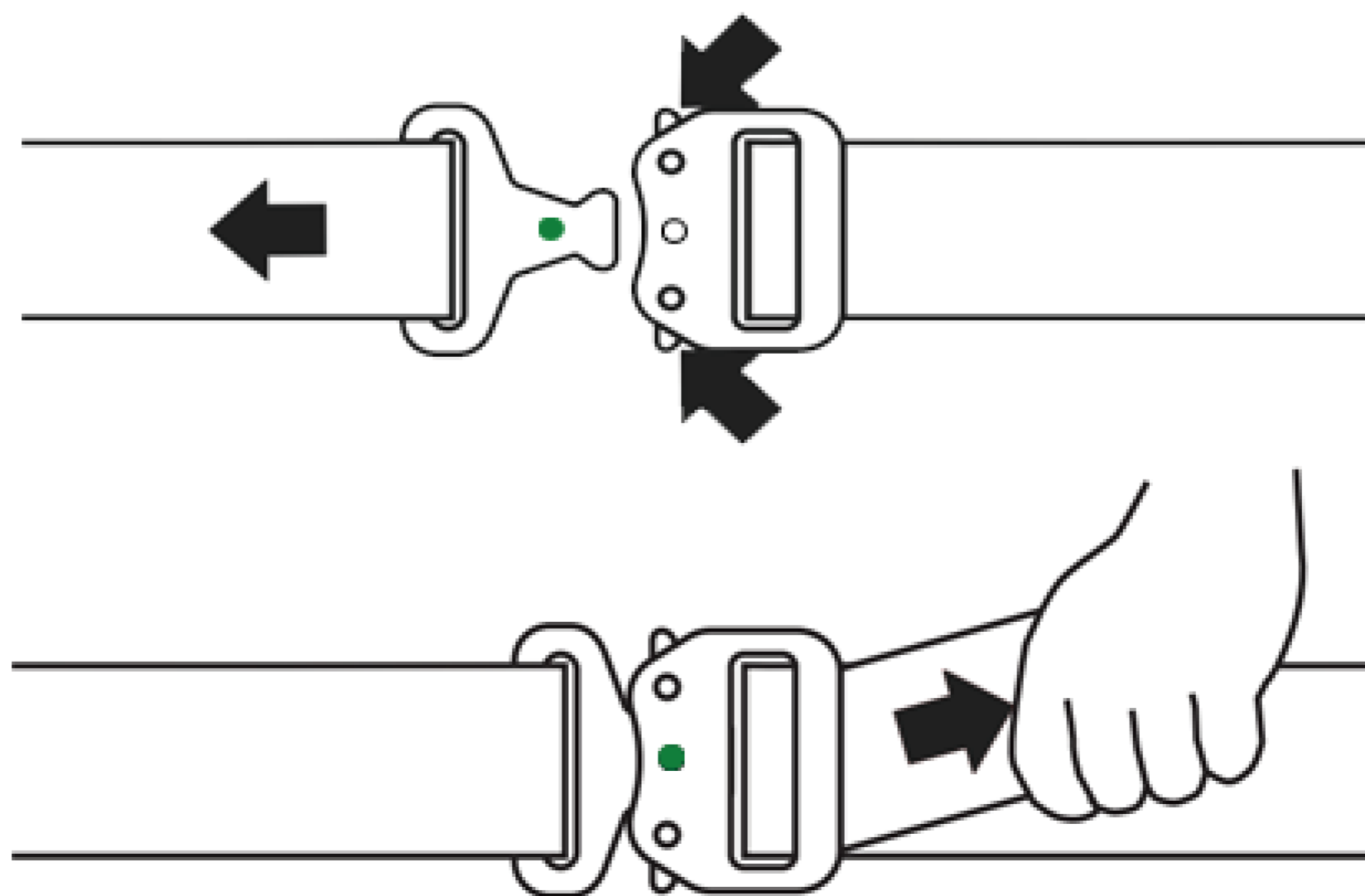

7a. 穿戴肩部

— 首先打开所有快速插扣，然后将安全带穿到肩上。

— 插上腰部的快速插扣， **初次穿戴时**需要调整腰部的位置以及腰部织带的松紧。

注意：腰部的位置不能低于髌骨！

注意：把剩余的织带束缚在弹性束缚带里；如果剩余织带太长，请折叠后再束缚在弹性束缚带里。

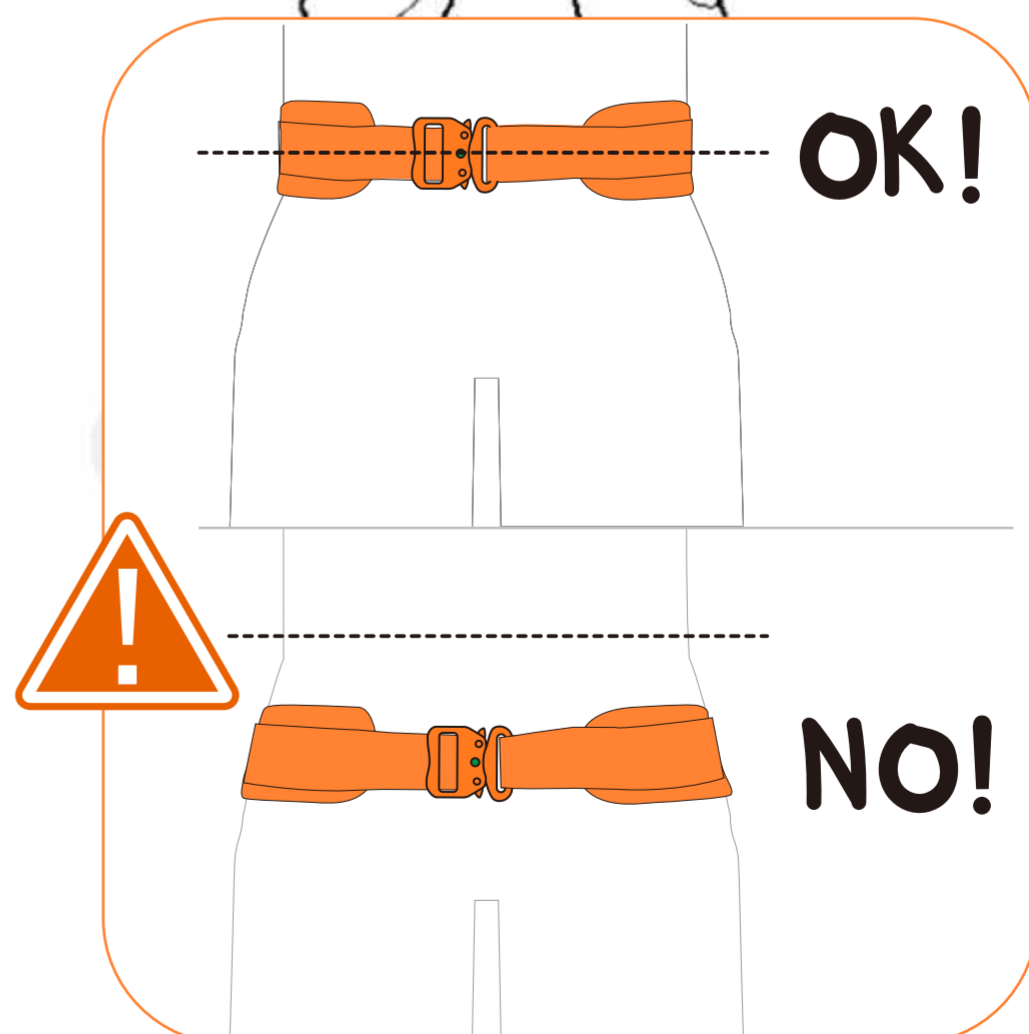
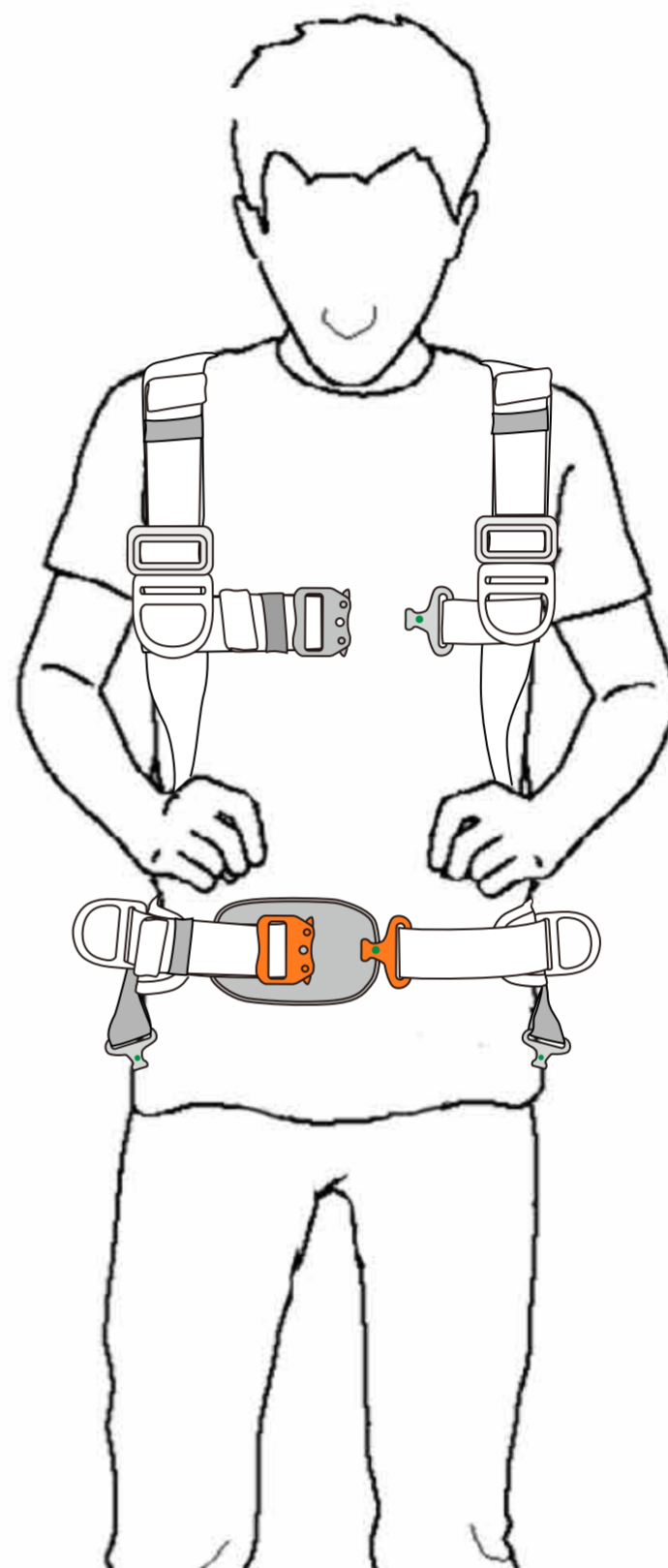

7b. 穿戴腿带

— 插上腿部的快速插扣， **初次穿戴时**需要调整腿部织带的松紧。

注意：腿部衬垫的位置正好包裹住大腿后面和侧面为合适（如下图）。

注意：太松或太紧都会影响使用，保留一个手掌能插入的空隙为合适。

注意：把剩余的扁带束缚在腿部的弹性束缚圈里；如果剩余扁带太长，请把它折叠后束缚在弹性束缚圈里。

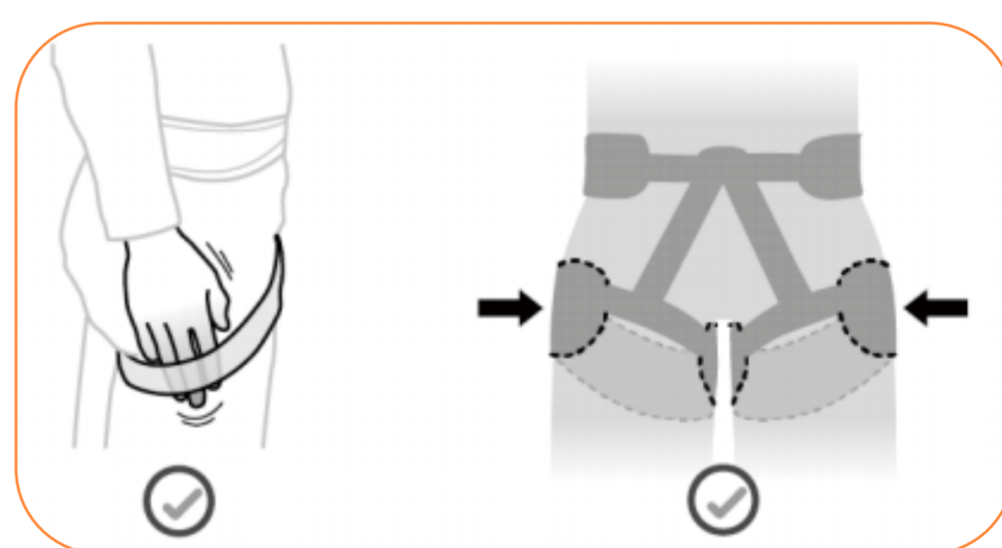
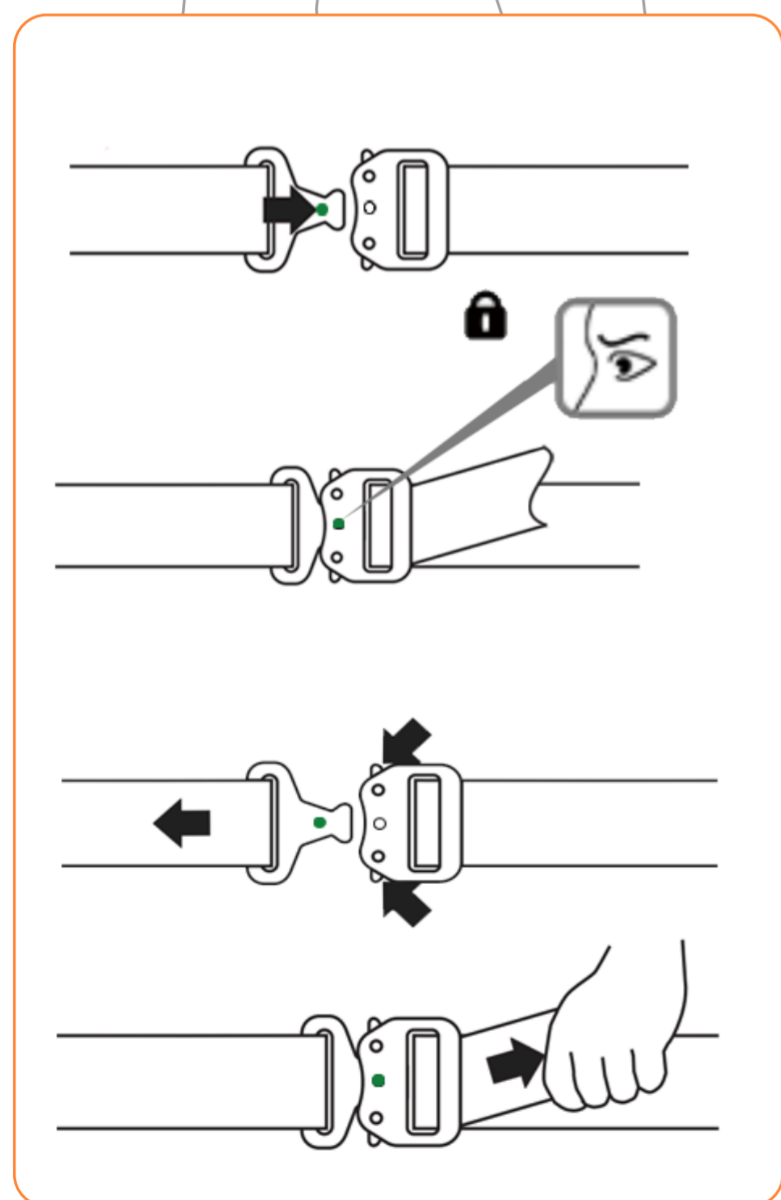
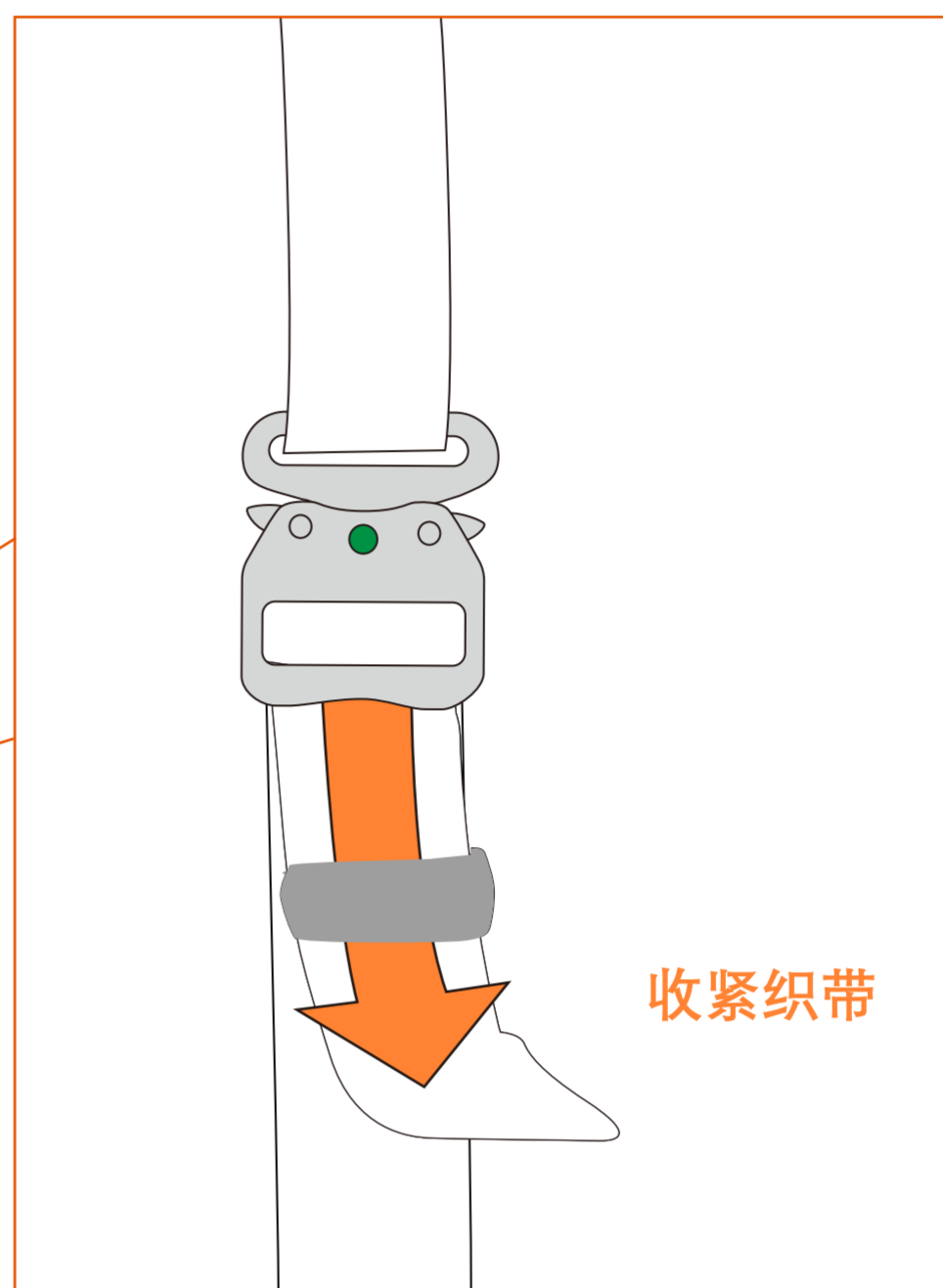
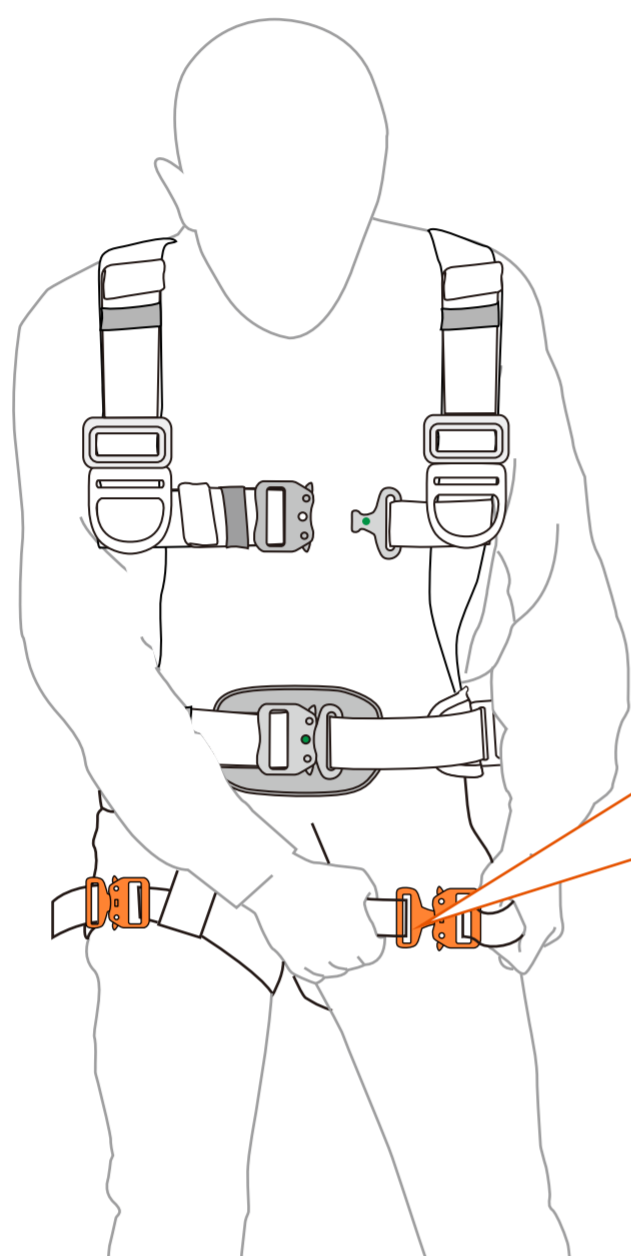

保留一个手掌能插入的空隙

扣上卡扣，确保能看见
绿色锁定标志

7c.调整肩部和背部

— 插上胸前的快速插扣， **初次穿戴时**需要调整胸前织带的松紧。

注意：调整胸前织带以确保背部挂点在肩胛骨位置（如下图）。

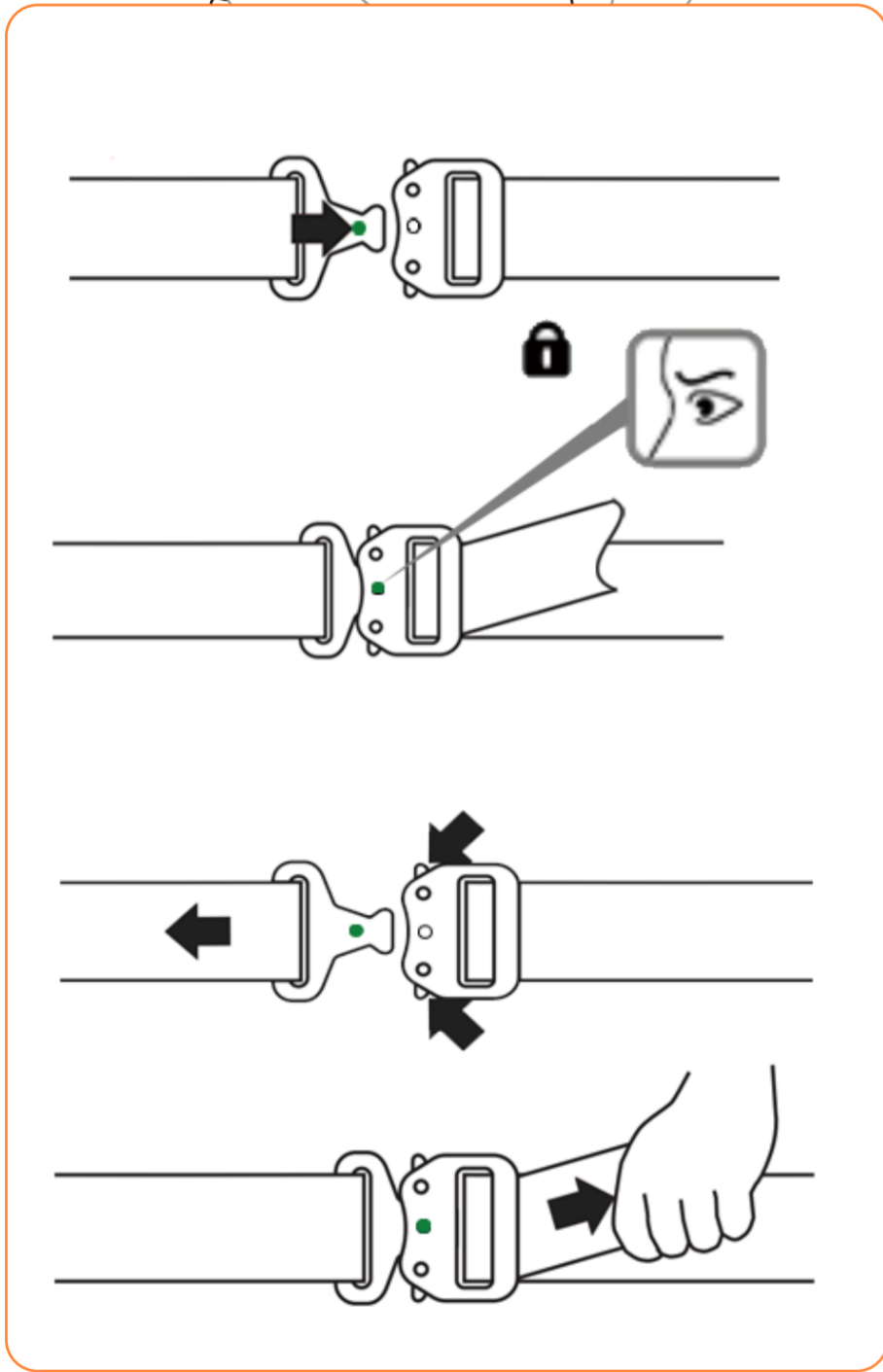
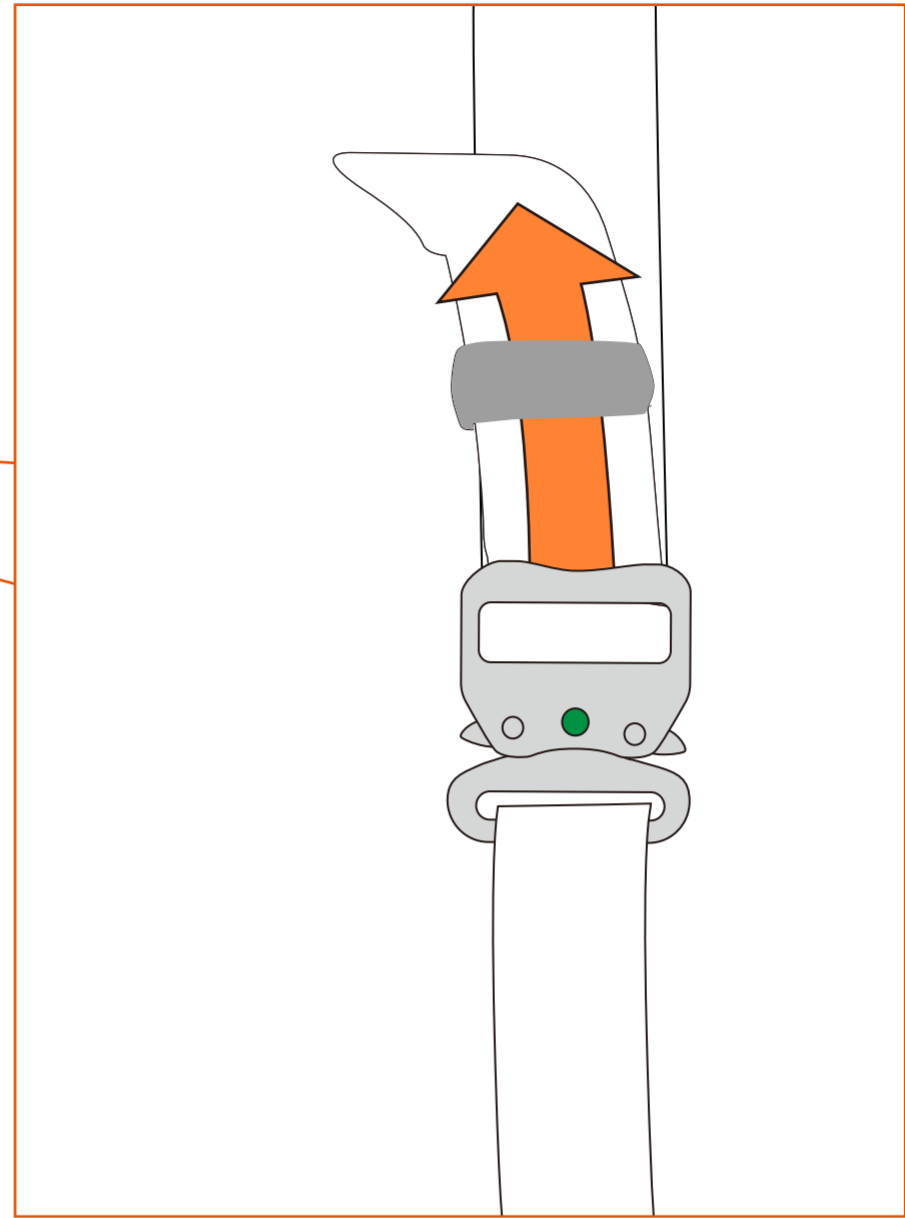
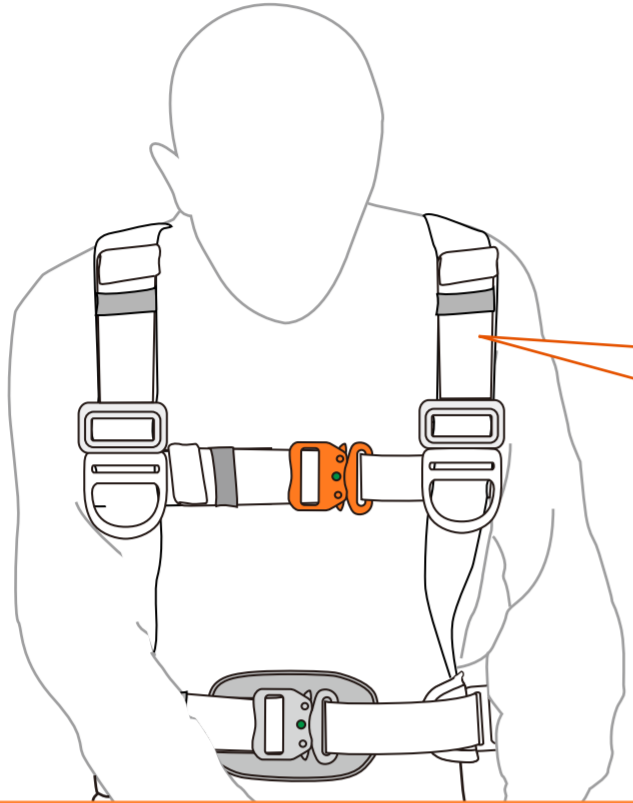

扣上卡扣，确保能看见绿色锁定标志

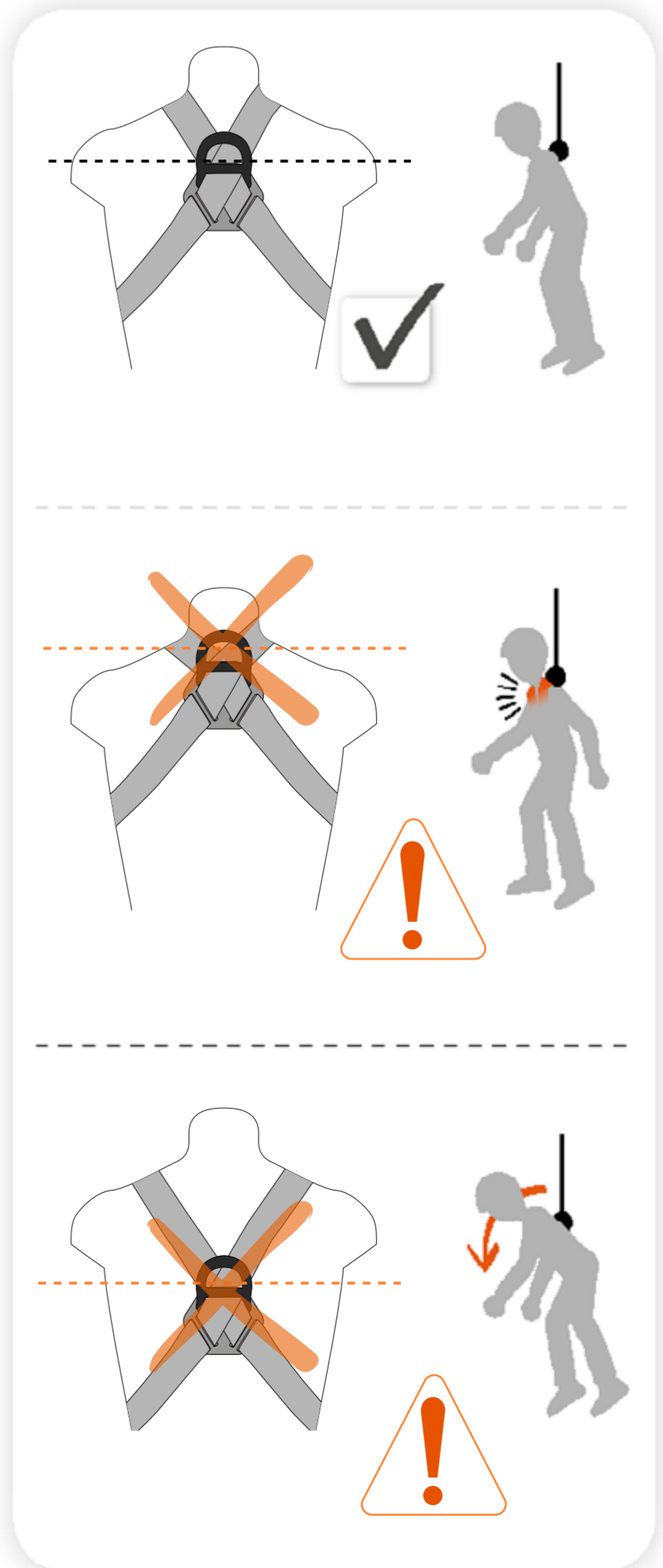

08/参照标准EN361 — 防坠落安全带

— 全身防下坠安全带,是根据EN 363 标准的防下坠设备的一个组件(个人防下坠系统)。它必须与 EN 795 确定点、EN 362 上锁安全扣、EN 355 势能吸收器等同时使用。

— 只有这种连接点可用作连接一个防下坠系统, 例如一个便携式防下坠器, 一个势能吸收器, 或在EN 363标准下的其他系统。 为方便识别,这些系缚点刻上字母‘A’。

— 净空距离: 使用者下方还有多少下坠空间。

使用者下方必须有足够的净空距离防止其在坠落时碰撞到任何障碍物。计算净空的详尽资料在其他配件的使用指南内找到(势能吸收器,便携式防下坠器)。

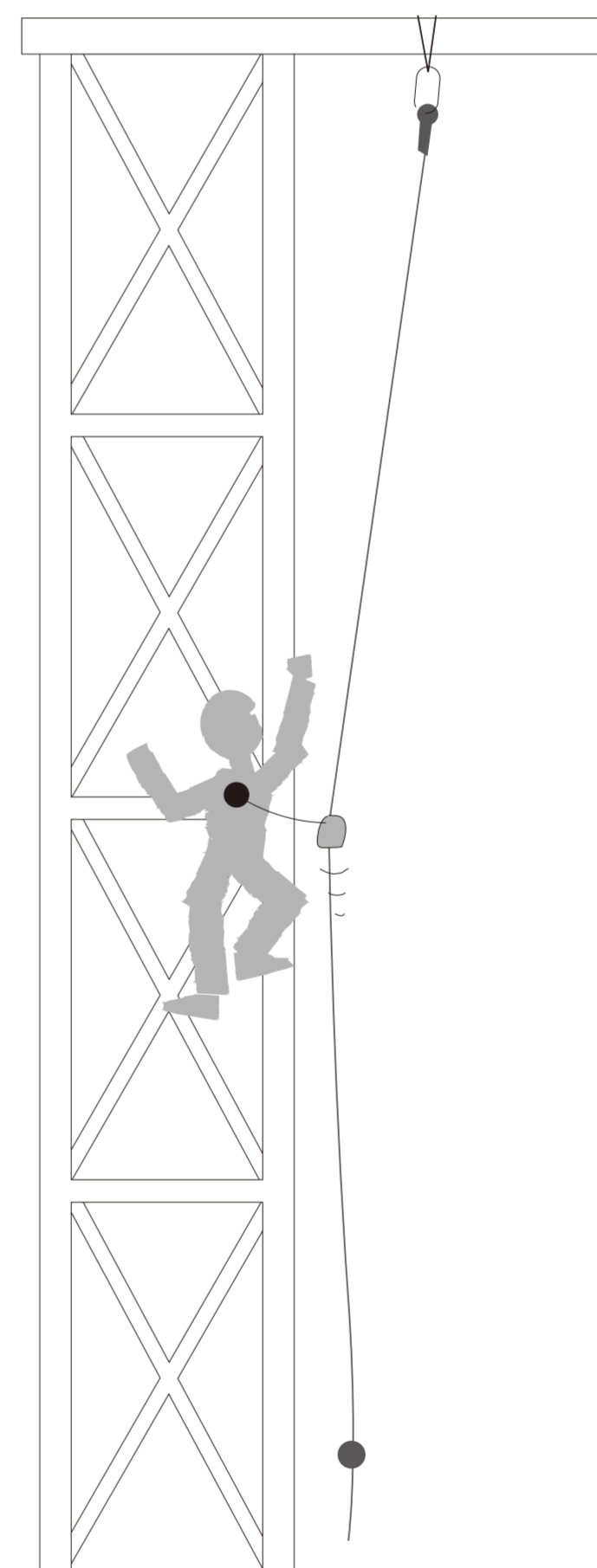
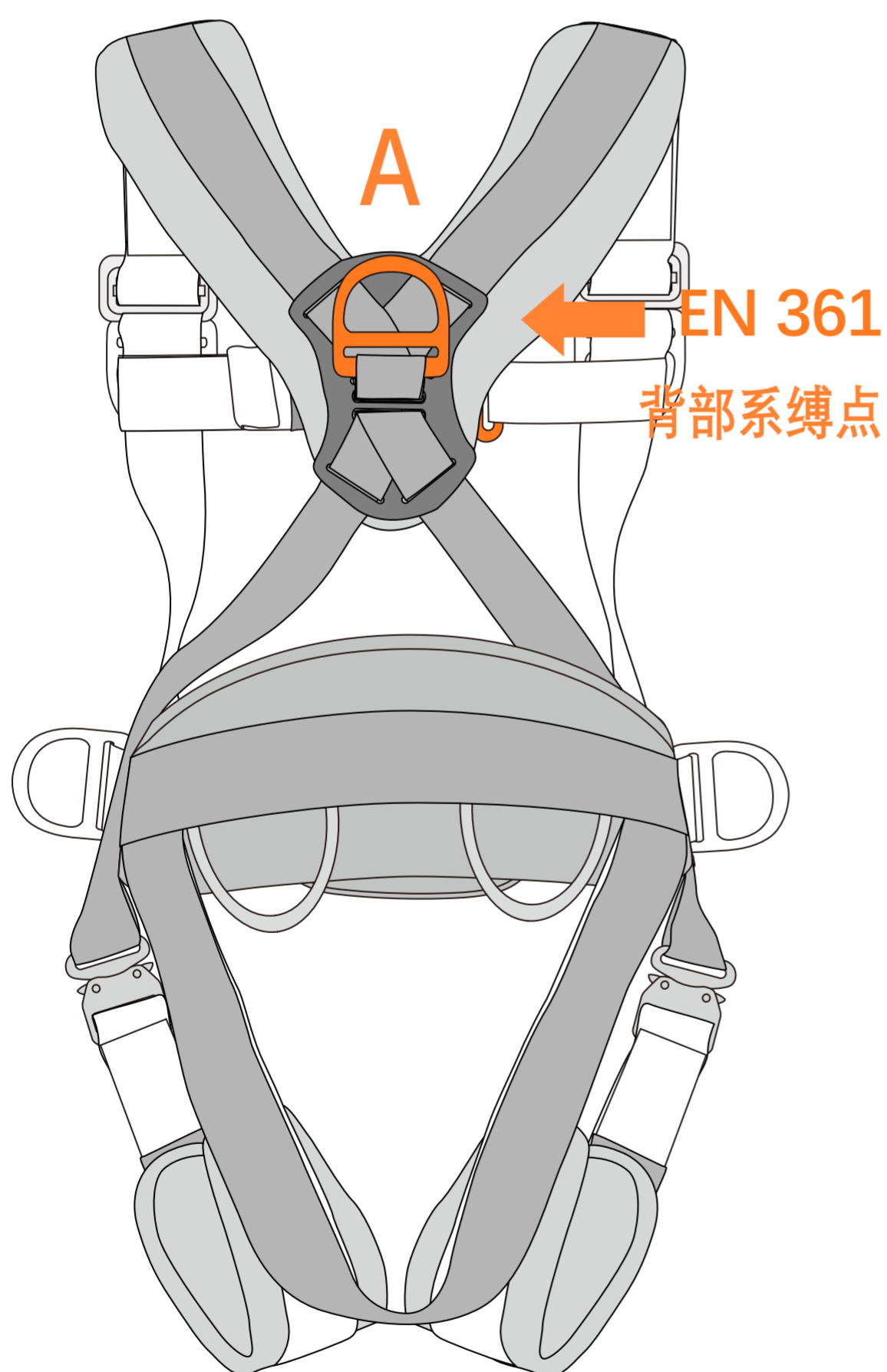

09/参照标准EN358 — 维持工作位置和限制前进安全带

- 这些系缚点是设计用于维持用者的工作位置,或防止工人进入可能下坠的地带。
- 这些连接点只可用于连接一个限制前进和固定工作位置系统,最大的下跌高度:0.5米。
- 这些系缚点是设计用作防下坠的。可能有需要在维持工作位置或限制前进系统之外加一个集体或个人防下坠装置。
- 使用维持工作位置挽索连接两个水平系缚点使腰带可以提供更舒适的支撑。
- 在使用中经常检查系统的效率(调整及连接)。

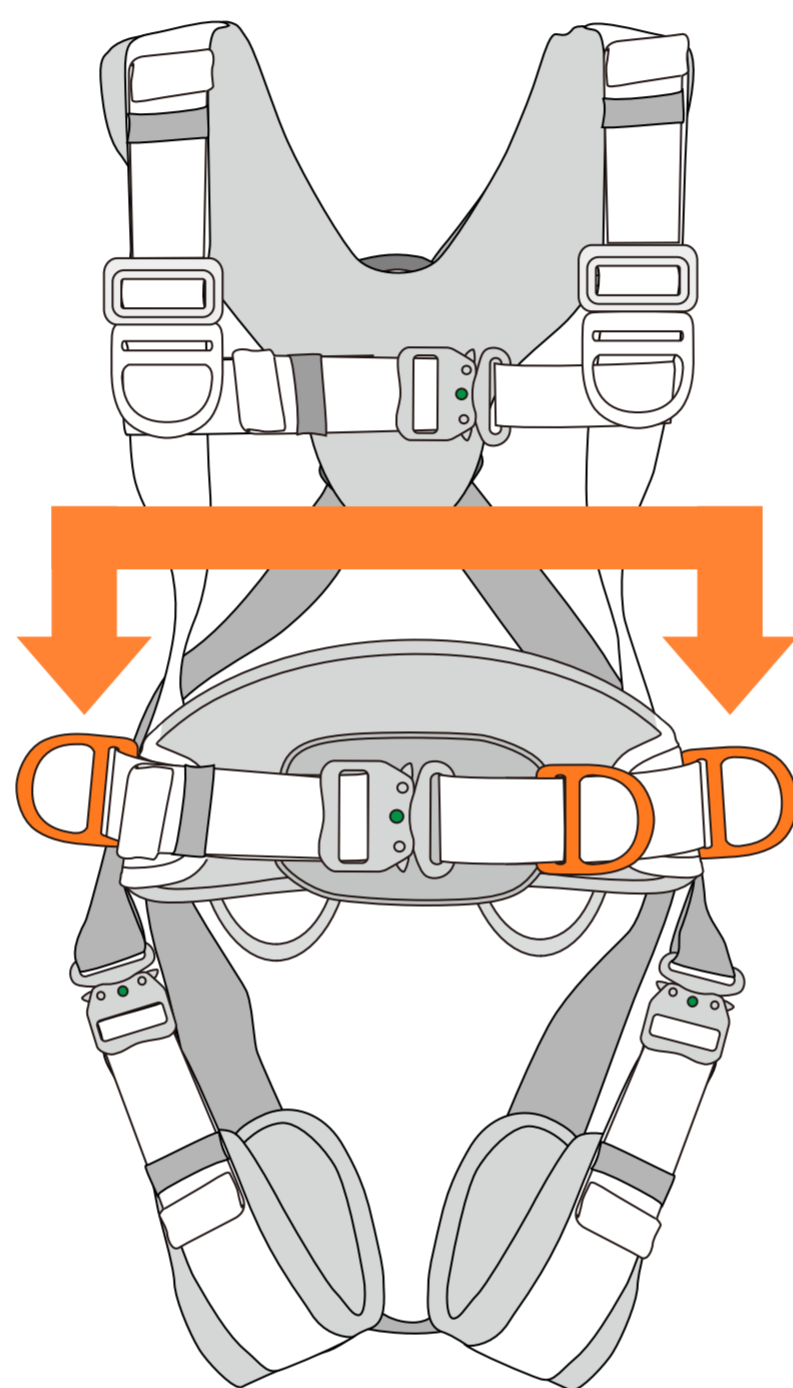

EN 358

最大下跌高度:0.5米

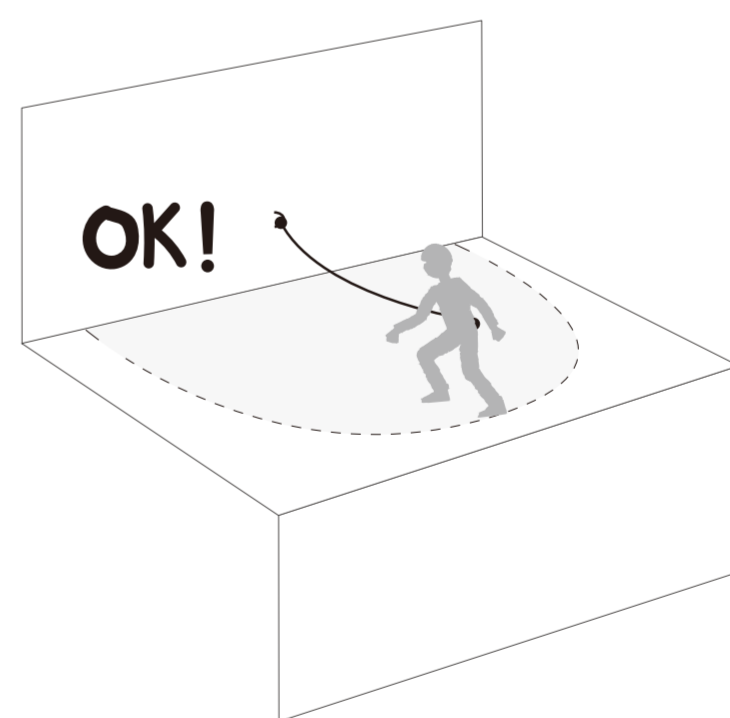
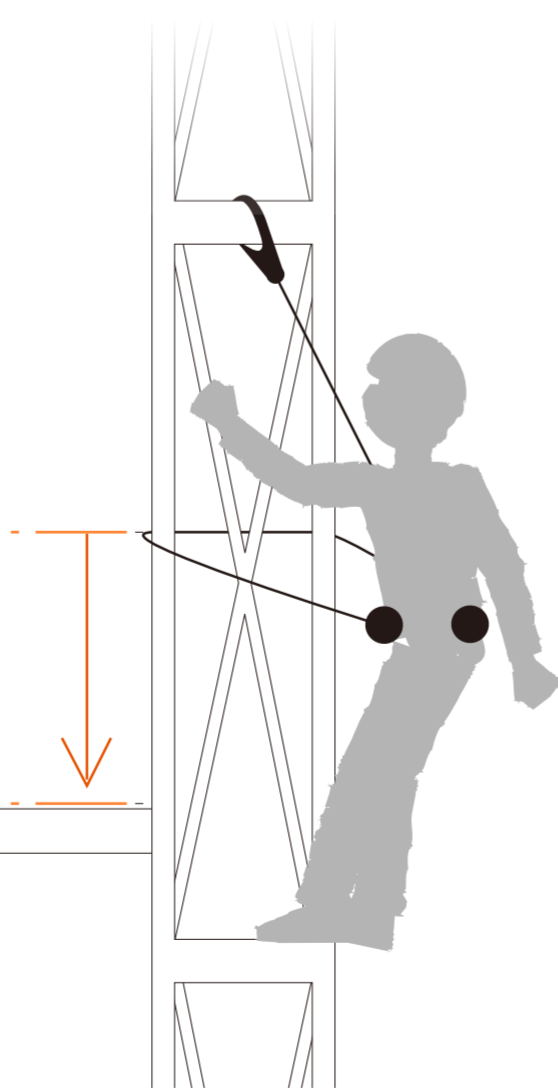

10/胸前钢钩挂环和装备环

- 胸前钢钩挂环不可承重！只能用于挂大钩等工具。
- 装备环只能用于系缚和支援工具。



警告：胸前挂环和装备挂环仅可用于悬挂登山扣、上升器、下降器等装备，不可承重！

胸前钢钩挂环只能用于挂大钩等工具，不可承重！

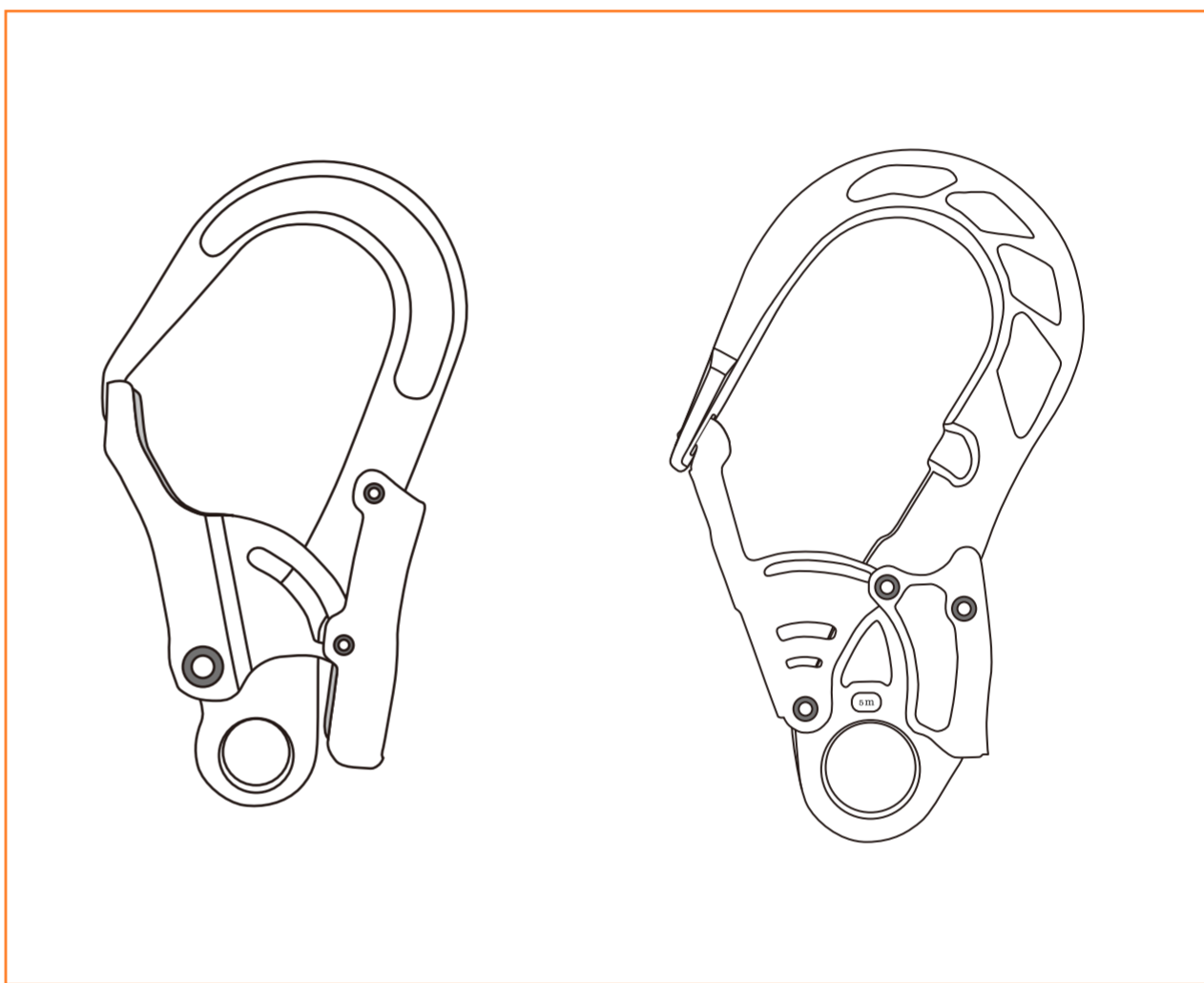
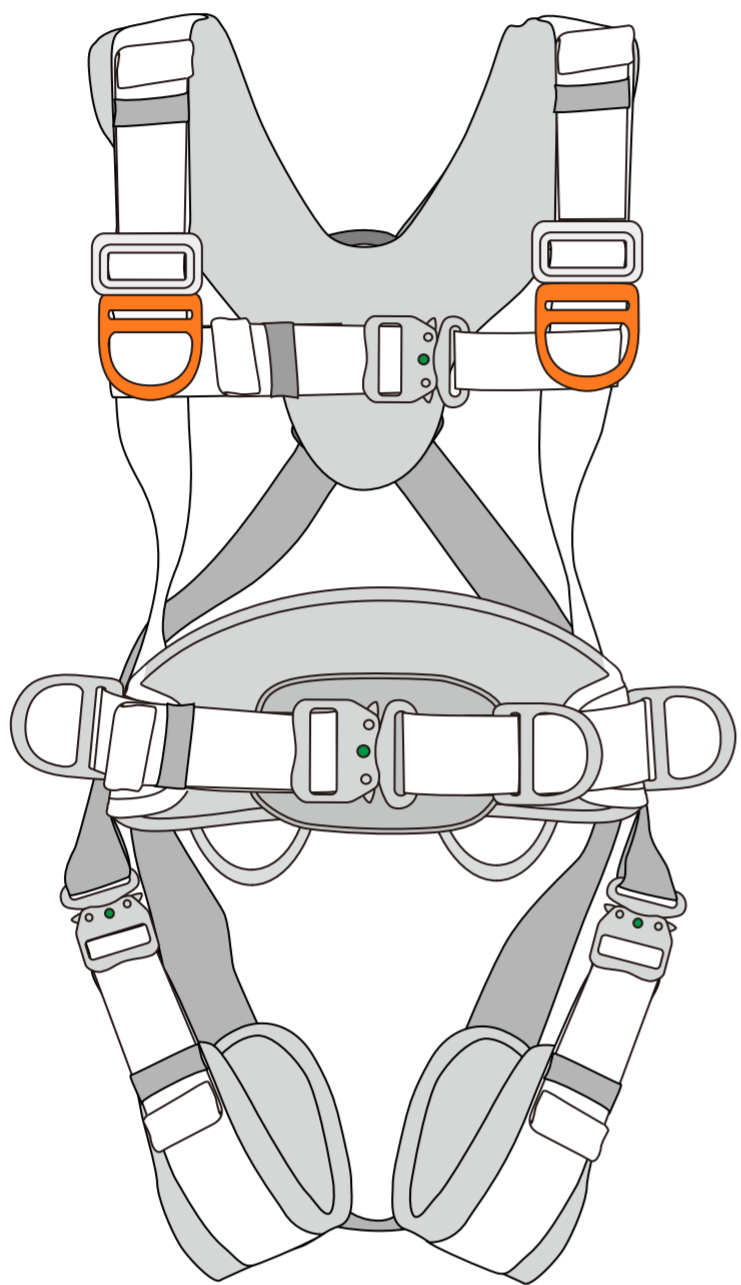

10 kg
最大

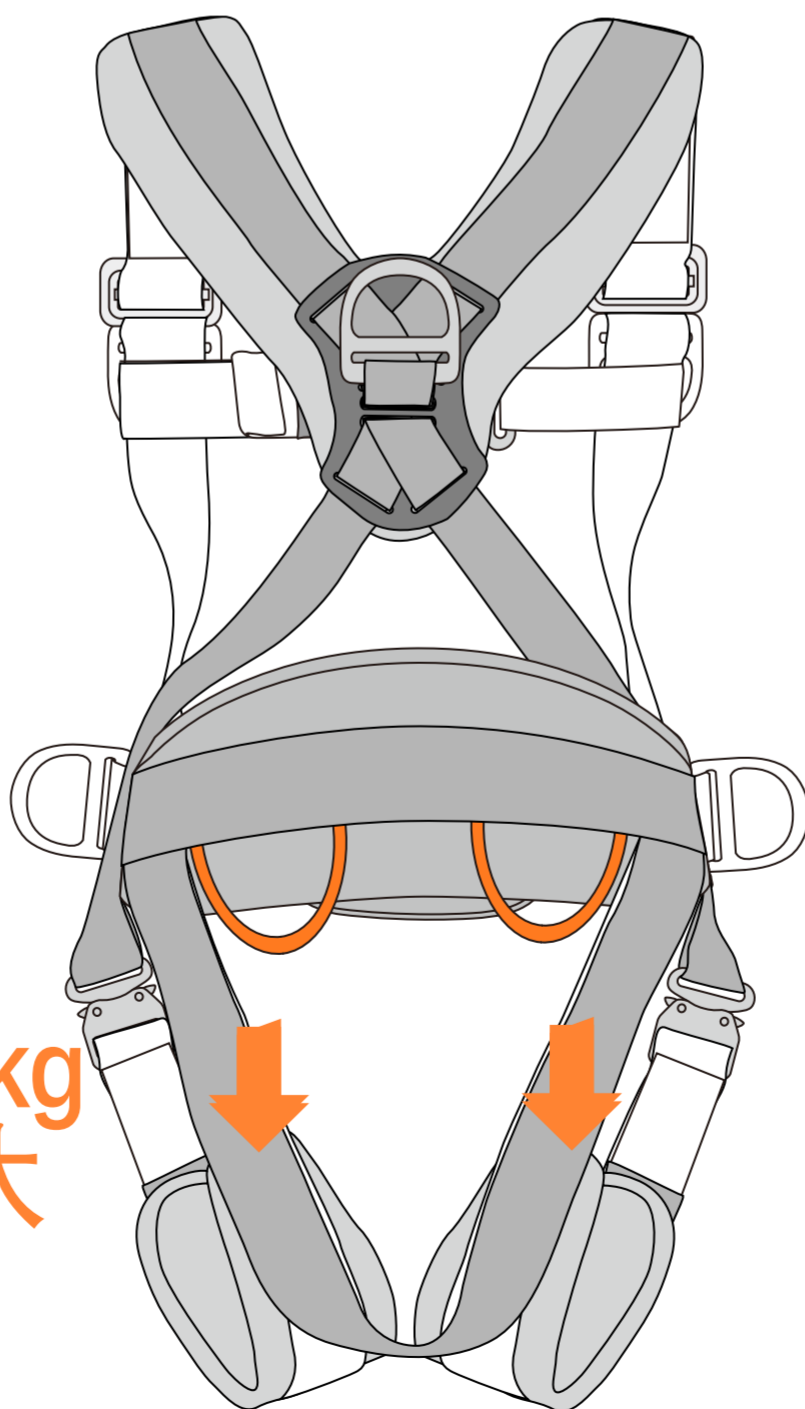

10 kg
最大

装备挂环只能用于悬挂工具，且质量不能超过10kg！

11/附加信息

储存寿命：3年		使用温度范围	
3年		 + 80°C / + 176°F - 40°C / - 40°F	
请勿摔落	禁止火烧	禁止腐蚀	使用注意
			etc...
清洁			干燥
+ 30°C maxi.			+ 30°C maxi. + 86°F maxi.
储存与运输			维护
禁止私自改装与维修		问题和联络	
			
→ CAMNAL		→ camnal.com.cn	

11a.附加信息

- 您必须提前制定必要的救援方案，以便遇到困难时可以迅速实施。
- 当多个装备组合在一起使用时，一件装备的安全功能可能会影响另一件装备的安全功能，从而导致突发危险情况的出现。
- 危险警告：保护好您的装备，避免与粗糙面或尖锐物直接摩擦。
- 使用者的身体条件必须适合高空作业。警告：无意识地悬挂于安全带上，可能导致严重的生理伤害甚至死亡。

- 任何装备在与此装备一同使用时，必须严格遵守其使用说明。
- 使用说明必须以产品使用国家的语言提供给使用者。
- 确保产品上的标记清晰可见。

11b.关于装备的淘汰和替换

警告：一次意外事故可能导致产品在首次使用后即被淘汰（这取决于使用方式及强度、使用环境：严酷的环境、海洋环境、尖锐边缘、极限温度、化学产品等）。

何时需要淘汰您的装备：

- 经历过严重冲坠或负荷。
- 无法通过产品检测。您对其安全性产生怀疑。
- 您不清楚产品的全部使用历史。
- 因为法律、标准、技术或与其它装备不兼容等问题而不得不淘汰。

销毁这些产品以防将来误用。

11c.三年质保

本质保条例只针对材料或生产上的缺陷。

例外：正常的磨损、氧化、自行改装或改良、不正确存放、欠佳的保养、使用疏忽或用于非该产品设计之用途。

11d.中国人保承保，安全无忧

我们的所有Camnal产品都已投保中国人民保险公司，这是对您的一个额外保障。我们始终致力于为您提供高品质的产品和服务，而这一投保更是对我们产品质量的有力证明。选择Camnal，您的安全我们全程保障。

